

Gruppo Imballaggi
Francesca

110
GROUP

PRODOTTI PER L'IMBALLAGGIO



Personalizza i prodotti con il tuo logo!

È possibile personalizzare gli acquisti stampando il proprio logo su tantissimi prodotti contrassegnati da questa etichetta **Personalizzabili** posta al di sopra delle tabelle prezzi.

Stampa disponibile a uno, due o tre colori e in quattro dimensioni differenti.

Codice prodotto	Dimensioni max. mm
1 COLORE	
STAMPA/01/1C	100 x 250
STAMPA/02/1C	150 x 300
STAMPA/03/1C	200 x 400
STAMPA/04/1C	250 x 500
2 COLORI	
STAMPA/01/2C	100 x 250
STAMPA/02/2C	150 x 300
STAMPA/03/2C	200 x 400
STAMPA/04/2C	250 x 500
3 COLORI	
STAMPA/01/3C	100 x 250
STAMPA/02/3C	150 x 300
STAMPA/03/3C	200 x 400
STAMPA/04/3C	250 x 500

Verrà aggiunto il supplemento fisso per l'avviamento macchina. I colori potrebbero subire variazioni a seconda del supporto scelto.

INDICE ALFABETICO 122

Sommario

	SCATOLE E IMBALLAGGI IN CARTONE Scatole americane, NeboX®, TuboX, scatole automontanti, scatole per bottiglie, Zerobox...	02
	PRODOTTI PER SPEDIZIONI Buste, SicuriBox, tubi in cartone, Tubosteso, scatole con chiusura adesiva, scatole Book...	26
	MATERIALI LOGISTICA NepalleT®, pallet, paretali, ponti adesivi SLED, angolari per paretali, fascette di cablaggio...	38
	IMBALLAGGI PROTETTIVI Cappucci, bobine ECOBOLL®, film estensibile, sacchetti, Lastrocel, bugnato, profili, reti...	52
	CASSE IMBALLAGGIO IN LEGNO CL-Box, casse LF, casse LF+, casse Fiera, Pannelli in legno...	70
	REGGIATURA Regge, sigilli per regge, angolari salvareggia, tendireggia, reggiatrici...	79
	NASTRI ADESIVI Nastri adesivi in PPL, rinforzati, in carta, speciali, biadesivi, distributori nastro adesivo...	84
	ATTREZZATURE PER IMBALLAGGI Cucitrici, fissatrici, chiodatrici, taglierine, distributori per film, transpallet, umettatrici...	88
	CARTOTECNICA Scatole luxury con chiusura magnetica, box raccoglitori colorati, custodia esterna per box raccoglitori...	106
	BORSE E CONFEZIONI REGALO Carta kraft, monolucida, velina, millerighe, patinata, nastri, shopping bag...	110
	ARTICOLI PLASTICA Box in plastica Delta Mec, Tau, Alfa, pannelli in plastica cannettata, contenitori, valigette...	114
	IGIENE E PULIZIA Dispenser, igienizzanti, disinfettanti, detergenti, carta igienica, asciugamani...	118

Scatole americane 1 onda

Per la spedizione di materiali non particolarmente pesanti. È il più classico contenitore da trasloco, spedizione e stoccaggio. Economiche, pratiche, leggere e capienti.

acquisto minimo 25 pezzi

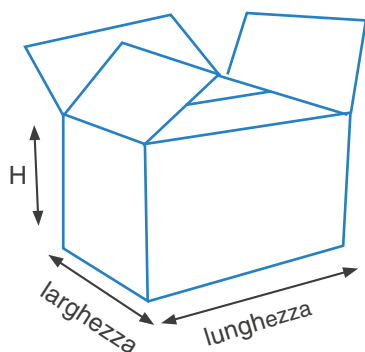

RIFERIMENTO DIMENSIONI

Personalizzabili												
Codice prodotto (FEFCO 0201)	Dimensioni interne mm					Dimensioni esterne mm						
A31	100	x	100	x	100	H	106	x	106	x	112	H
A6	100	x	100	x	105	H	106	x	106	x	117	H
A7	115	x	40	x	530	H	121	x	46	x	542	H
A8	120	x	110	x	110	H	126	x	116	x	122	H
A9	120	x	120	x	125	H	126	x	126	x	137	H
A32	120	x	120	x	500	H	126	x	126	x	512	H
A33	120	x	120	x	700	H	126	x	126	x	712	H
A34	150	x	100	x	100	H	156	x	106	x	112	H
A10	150	x	100	x	105	H	156	x	106	x	117	H
A11	150	x	100	x	110	H	156	x	106	x	122	H
A12	150	x	100	x	135	H	156	x	106	x	147	H
A35	150	x	100	x	150	H	156	x	106	x	162	H
A14	150	x	130	x	175	H	156	x	136	x	187	H
A15	150	x	140	x	125	H	156	x	146	x	137	H
A16	150	x	150	x	110	H	156	x	156	x	122	H
A36	150	x	150	x	150	H	156	x	156	x	162	H
A17	150	x	150	x	160	H	156	x	156	x	172	H
A38	150	x	150	x	500	H	156	x	156	x	512	H
A39	150	x	150	x	800	H	156	x	156	x	812	H
A40	150	x	150	x	1000	H	156	x	156	x	1012	H
A13	150	x	200	x	200	H	156	x	206	x	212	H
A18	160	x	120	x	115	H	166	x	126	x	127	H
A19	160	x	160	x	95	H	166	x	166	x	107	H
A20	165	x	150	x	135	H	171	x	156	x	147	H
A21	170	x	100	x	85	H	176	x	106	x	97	H
A44	170	x	100	x	90	H	176	x	106	x	102	H
A37	170	x	170	x	100	H	176	x	176	x	112	H
A46	170	x	170	x	140	H	176	x	176	x	152	H
A42	170	x	170	x	150	H	176	x	176	x	162	H
A43	170	x	170	x	200	H	176	x	176	x	212	H
A54	174	x	134	x	128	H	180	x	140	x	140	H
A55	174	x	144	x	138	H	180	x	150	x	150	H
A22	175	x	150	x	145	H	181	x	156	x	157	H
A23	180	x	120	x	125	H	186	x	126	x	137	H
A47	180	x	120	x	130	H	186	x	126	x	142	H
A24	180	x	125	x	130	H	186	x	131	x	142	H
A25	180	x	130	x	125	H	186	x	136	x	137	H
A48	180	x	130	x	130	H	186	x	136	x	142	H
A26	180	x	140	x	90	H	186	x	146	x	102	H
A50	180	x	140	x	100	H	186	x	146	x	112	H
A28	180	x	160	x	120	H	186	x	166	x	132	H
A27	180	x	160	x	160	H	186	x	166	x	172	H
A56	184	x	154	x	148	H	190	x	160	x	160	H
A57	184	x	154	x	168	H	190	x	160	x	180	H
A58	184	x	174	x	178	H	190	x	180	x	190	H
A59	184	x	194	x	188	H	190	x	200	x	200	H
A29	185	x	125	x	90	H	191	x	131	x	102	H
A30	190	x	100	x	150	H	196	x	106	x	162	H
A60	194	x	144	x	118	H	200	x	150	x	130	H
A61	194	x	154	x	128	H	200	x	160	x	140	H
A62	194	x	174	x	138	H	200	x	180	x	150	H
A45	200	x	100	x	100	H	206	x	106	x	112	H
A53	200	x	130	x	100	H	206	x	136	x	112	H
A49	200	x	130	x	130	H	206	x	136	x	142	H
A41	200	x	200	x	160	H	206	x	206	x	172	H
A63	204	x	194	x	198	H	210	x	200	x	210	H
A66	214	x	194	x	138	H	220	x	200	x	150	H
A64	214	x	204	x	208	H	220	x	210	x	220	H
A65	214	x	214	x	218	H	220	x	220	x	230	H
A51	220	x	140	x	100	H	226	x	146	x	112	H
A3	230	x	180	x	90	H	236	x	186	x	102	H



acquisto minimo 25 pezzi

Codice prodotto (FEFCO 0201)	Dimensioni interne mm				Dimensioni esterne mm							
A67	234	x	234	x	228	H	240	x	240	x	240	H
A68	244	x	194	x	208	H	250	x	200	x	220	H
A69	244	x	214	x	228	H	250	x	220	x	240	H
A70	244	x	244	x	188	H	250	x	250	x	200	H
A52	250	x	140	x	100	H	256	x	146	x	112	H
A2	250	x	250	x	100	H	256	x	256	x	112	H
A73	254	x	144	x	168	H	260	x	150	x	180	H
A74	254	x	174	x	148	H	260	x	180	x	160	H
A71	254	x	244	x	208	H	260	x	250	x	220	H
A72	254	x	254	x	228	H	260	x	260	x	240	H
A75	264	x	154	x	138	H	270	x	160	x	150	H
A76	264	x	164	x	188	H	270	x	170	x	200	H
A77	274	x	274	x	268	H	280	x	280	x	280	H
A78	294	x	194	x	188	H	300	x	200	x	200	H
A79	314	x	214	x	188	H	320	x	220	x	200	H
A80	334	x	234	x	228	H	340	x	240	x	240	H
A82	344	x	194	x	238	H	350	x	200	x	250	H
A81	344	x	244	x	238	H	350	x	250	x	250	H
A83	354	x	294	x	288	H	360	x	300	x	300	H
A84	354	x	354	x	288	H	360	x	360	x	300	H
A85	354	x	354	x	328	H	360	x	360	x	340	H
A4	360	x	230	x	120	H	366	x	236	x	132	H
A86	364	x	294	x	338	H	370	x	300	x	350	H
A87	374	x	344	x	288	H	380	x	350	x	300	H
A1	380	x	290	x	200	H	386	x	296	x	212	H
A5	390	x	270	x	170	H	396	x	276	x	182	H
A88	394	x	294	x	288	H	400	x	300	x	300	H
A89	394	x	294	x	338	H	400	x	300	x	350	H
A90	394	x	344	x	288	H	400	x	350	x	300	H
A94	394	x	394	x	388	H	400	x	400	x	400	H
A96	404	x	314	x	238	H	410	x	320	x	250	H
A91	414	x	374	x	288	H	420	x	380	x	300	H
A92	414	x	394	x	238	H	420	x	400	x	250	H
A97	434	x	294	x	288	H	440	x	300	x	300	H
A93	444	x	414	x	288	H	450	x	420	x	300	H
A95	444	x	444	x	438	H	450	x	450	x	450	H
A98	474	x	394	x	388	H	480	x	400	x	400	H
A99	494	x	394	x	438	H	500	x	400	x	450	H
A100	544	x	544	x	388	H	550	x	550	x	400	H
A101	544	x	544	x	488	H	550	x	550	x	500	H
A102	630	x	100	x	130	H	636	x	106	x	142	H



CARTONE 1 ONDA



PERSONALIZZABILI

Esempio di personalizzazione

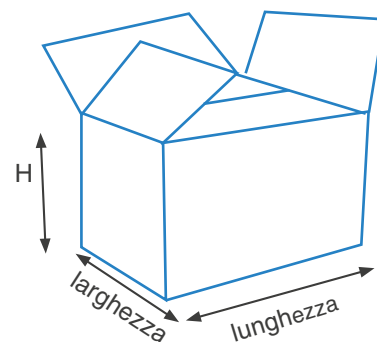

RIFERIMENTO DIMENSIONI

VEDI ANCHE

NeboX®



PAG.14

VEDI ANCHE

distributori
nastro adesivo



PAG.84

VEDI ANCHE

Nastri adesivi



PAG.84-87

Scatole americane 2 onde standard

Per la spedizione di materiali fragili e pesanti. Adatte all'accatastamento e alle sollecitazioni. Garantiscono sia protezione e resistenza alle sollecitazioni, sia robustezza e sostegno in condizioni di accatastamento.



acquisto minimo 10 pezzi

Personalizzabili												
Codice prodotto (FEFCO 0201)	Dimensioni interne mm					Dimensioni esterne mm						
B42	136	x	136	x	122	H	150	x	150	x	150	H
B17	150	x	150	x	100	H	164	x	164	x	128	H
B43	166	x	136	x	132	H	180	x	150	x	160	H
B44	176	x	146	x	172	H	190	x	160	x	200	H
B45	186	x	166	x	152	H	200	x	180	x	180	H
B46	186	x	186	x	172	H	200	x	200	x	200	H
B47	196	x	196	x	122	H	210	x	210	x	150	H
B18	200	x	150	x	250	H	214	x	164	x	278	H
B19	200	x	200	x	200	H	214	x	214	x	228	H
B48	206	x	206	x	172	H	220	x	220	x	200	H
B49	216	x	186	x	152	H	230	x	200	x	180	H
B50	226	x	206	x	162	H	240	x	220	x	190	H
B51	236	x	206	x	172	H	250	x	220	x	200	H
B52	246	x	216	x	192	H	260	x	230	x	220	H
B20	250	x	250	x	250	H	264	x	264	x	278	H
B53	256	x	236	x	212	H	270	x	250	x	240	H
B54	256	x	256	x	222	H	270	x	270	x	250	H
B55	266	x	186	x	192	H	280	x	200	x	220	H
B56	266	x	236	x	222	H	280	x	250	x	250	H
B57	276	x	246	x	232	H	290	x	260	x	260	H
B26	280	x	280	x	270	H	294	x	294	x	298	H
B58	286	x	266	x	252	H	300	x	280	x	280	H
B59	296	x	246	x	272	H	310	x	260	x	300	H
B21	300	x	150	x	100	H	314	x	164	x	128	H
B22	300	x	200	x	150	H	314	x	214	x	178	H
B60	306	x	266	x	292	H	320	x	280	x	320	H
B63	316	x	286	x	192	H	330	x	300	x	220	H
B61	316	x	286	x	302	H	330	x	300	x	330	H
B62	316	x	306	x	152	H	330	x	320	x	180	H
B64	336	x	286	x	172	H	350	x	300	x	200	H
B65	336	x	336	x	222	H	350	x	350	x	250	H
B23	350	x	250	x	200	H	364	x	264	x	228	H
B66	356	x	356	x	272	H	370	x	370	x	300	H
B67	376	x	336	x	302	H	390	x	350	x	330	H
B68	386	x	386	x	272	H	400	x	400	x	300	H
B69	386	x	386	x	322	H	400	x	400	x	350	H
B70	386	x	386	x	372	H	400	x	400	x	400	H
B24	400	x	300	x	200	H	414	x	314	x	228	H
B11	400	x	300	x	350	H	414	x	314	x	378	H
B15	400	x	400	x	300	H	414	x	414	x	328	H
B71	416	x	406	x	322	H	430	x	420	x	350	H
B25	420	x	350	x	150	H	434	x	364	x	178	H
B72	426	x	386	x	372	H	440	x	400	x	400	H
B73	426	x	426	x	412	H	440	x	440	x	440	H
B74	436	x	436	x	372	H	450	x	450	x	400	H
B75	446	x	386	x	392	H	460	x	400	x	420	H
B28	450	x	340	x	310	H	464	x	354	x	338	H
B27	450	x	370	x	240	H	464	x	384	x	268	H
B76	466	x	336	x	412	H	480	x	350	x	440	H
B77	466	x	356	x	422	H	480	x	370	x	450	H
B78	466	x	386	x	352	H	480	x	400	x	380	H
B29	470	x	310	x	250	H	484	x	324	x	278	H
B12	470	x	365	x	245	H	484	x	379	x	273	H
B104	475	x	370	x	300	H	489	x	384	x	328	H
B79	476	x	436	x	412	H	490	x	450	x	440	H
B81	486	x	286	x	322	H	500	x	300	x	350	H
B80	486	x	386	x	172	H	500	x	400	x	200	H
B30	490	x	490	x	490	H	504	x	504	x	518	H

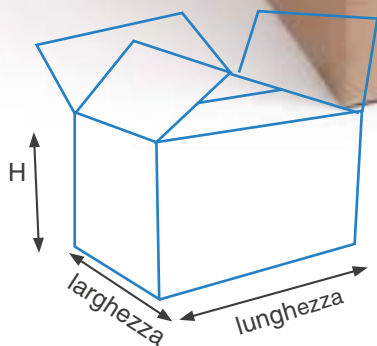

RIFERIMENTO DIMENSIONI

acquisto minimo 10 pezzi

Codice prodotto (FEFCO 0201)	Dimensioni interne mm					Dimensioni esterne mm						
B16	500	x	350	x	350	H	514	x	364	x	378	H
B102	500	x	500	x	500	H	514	x	514	x	528	H
B82	506	x	316	x	372	H	520	x	330	x	400	H
B32	530	x	420	x	430	H	544	x	434	x	458	H
B83	536	x	386	x	322	H	550	x	400	x	350	H
B84	536	x	436	x	372	H	550	x	450	x	400	H
B33	550	x	400	x	300	H	564	x	414	x	328	H
B85	566	x	446	x	392	H	580	x	460	x	420	H
B86	586	x	486	x	422	H	600	x	500	x	450	H
B87	586	x	556	x	452	H	600	x	570	x	480	H
B34	600	x	400	x	200	H	614	x	414	x	228	H
B13	600	x	400	x	400	H	614	x	414	x	428	H
B36	600	x	500	x	400	H	614	x	514	x	428	H
B37	600	x	600	x	500	H	614	x	614	x	528	H
B88	606	x	606	x	372	H	620	x	620	x	400	H
B90	636	x	606	x	472	H	650	x	620	x	500	H
B89	636	x	636	x	622	H	650	x	650	x	650	H
B91	656	x	606	x	522	H	670	x	620	x	550	H
B92	666	x	486	x	372	H	680	x	500	x	400	H
B93	666	x	506	x	412	H	680	x	520	x	440	H
B94	686	x	586	x	522	H	700	x	600	x	550	H
B95	686	x	636	x	422	H	700	x	650	x	450	H
B35	700	x	350	x	300	H	714	x	364	x	328	H
B96	706	x	666	x	592	H	720	x	680	x	620	H
B97	716	x	686	x	522	H	730	x	700	x	550	H
B98	736	x	736	x	722	H	750	x	750	x	750	H
B99	756	x	686	x	752	H	770	x	700	x	780	H
B100	766	x	686	x	592	H	780	x	700	x	620	H
B14	800	x	600	x	300	H	814	x	614	x	328	H
B38	800	x	600	x	500	H	814	x	614	x	528	H
B41	800	x	600	x	600	H	814	x	614	x	628	H
B39	900	x	600	x	500	H	914	x	614	x	528	H
B101	986	x	986	x	772	H	1000	x	1000	x	800	H
B40	1000	x	600	x	500	H	1014	x	614	x	528	H
B103	1186	x	786	x	972	H	1200	x	800	x	1000	H



CARTONE 2 ONDE

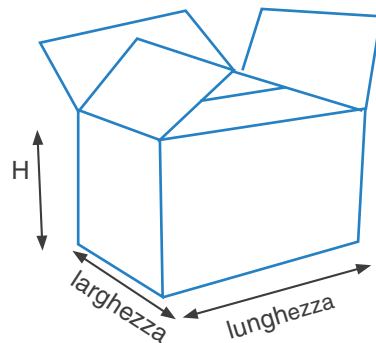

RIFERIMENTO DIMENSIONI



PERSONALIZZABILI

Esempio di personalizzazione

Novità!

VEDI ANCHE

SISTEMI DI PROTEZIONE E RIEMPIMENTO CON CARTA

FasFil® 1500



PadEZ



PAG. 103

VEDI ANCHE

Ponti adesivi SLED



PAG.47

Scatole americane 2 onde extra strong

Per la spedizione di materiali fragili e pesanti. Adatte all'accatastamento e alle sollecitazioni. Garantiscono sia protezione e resistenza alle sollecitazioni, sia robustezza e sostegno in condizioni di accatastamento, in misura maggiore rispetto alle classiche scatole americane 2 onde standard.



CARTONE 2 ONDE

VEDI ANCHE

Regge in plastica



Polipropilene (PP)



Poliestere (PET)

PAG.79

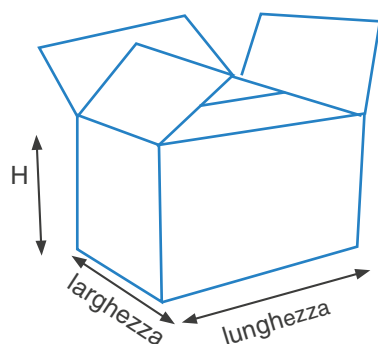

RIFERIMENTO DIMENSIONI

Personalizzabili

acquisto minimo 10 pezzi

Codice prodotto (FEFCO 0201)	Dimensioni interne mm				Dimensioni esterne mm							
B105	386	x	286	x	122	H	400	x	300	x	150	H
B106	386	x	286	x	172	H	400	x	300	x	200	H
B107	386	x	286	x	222	H	400	x	300	x	250	H
B108	386	x	286	x	272	H	400	x	300	x	300	H
B109	386	x	286	x	322	H	400	x	300	x	350	H
B110	386	x	286	x	372	H	400	x	300	x	400	H
B111	386	x	386	x	122	H	400	x	400	x	150	H
B112	386	x	386	x	172	H	400	x	400	x	200	H
B113	386	x	386	x	222	H	400	x	400	x	250	H
B114	386	x	386	x	272	H	400	x	400	x	300	H
B115	386	x	386	x	322	H	400	x	400	x	350	H
B116	386	x	386	x	342	H	400	x	400	x	370	H
B117	386	x	386	x	372	H	400	x	400	x	400	H
B118	586	x	386	x	172	H	600	x	400	x	200	H
B119	586	x	386	x	222	H	600	x	400	x	250	H
B120	586	x	386	x	272	H	600	x	400	x	300	H
B121	586	x	386	x	322	H	600	x	400	x	350	H
B122	586	x	386	x	352	H	600	x	400	x	380	H
B123	586	x	386	x	372	H	600	x	400	x	400	H
B124	586	x	386	x	432	H	600	x	400	x	460	H
B1	586	x	386	x	472	H	600	x	400	x	500	H
B2	586	x	386	x	572	H	600	x	400	x	600	H
B125	586	x	386	x	672	H	600	x	400	x	700	H
B147	586	x	586	x	172	H	600	x	600	x	200	H
B148	586	x	586	x	272	H	600	x	600	x	300	H
B149	586	x	586	x	372	H	600	x	600	x	400	H
B150	586	x	586	x	472	H	600	x	600	x	500	H
B151	586	x	586	x	572	H	600	x	600	x	600	H
B152	586	x	586	x	672	H	600	x	600	x	700	H
B126	786	x	386	x	172	H	800	x	400	x	200	H
B127	786	x	386	x	222	H	800	x	400	x	250	H
B128	786	x	386	x	272	H	800	x	400	x	300	H
B129	786	x	386	x	322	H	800	x	400	x	350	H
B130	786	x	386	x	372	H	800	x	400	x	400	H
B131	786	x	386	x	472	H	800	x	400	x	500	H
B132	786	x	386	x	572	H	800	x	400	x	600	H
B133	786	x	386	x	672	H	800	x	400	x	700	H
B134	786	x	586	x	172	H	800	x	600	x	200	H
B135	786	x	586	x	222	H	800	x	600	x	250	H
B136	786	x	586	x	272	H	800	x	600	x	300	H
B137	786	x	586	x	322	H	800	x	600	x	350	H
B138	786	x	586	x	372	H	800	x	600	x	400	H
B3	786	x	586	x	472	H	800	x	600	x	500	H
B4	786	x	586	x	572	H	800	x	600	x	600	H
B139	786	x	586	x	672	H	800	x	600	x	700	H
B5	786	x	786	x	572	H	800	x	800	x	600	H
B6	786	x	786	x	772	H	800	x	800	x	800	H
B140	1186	x	786	x	372	H	1200	x	800	x	400	H
B141	1186	x	786	x	472	H	1200	x	800	x	500	H
B142	1186	x	786	x	512	H	1200	x	800	x	540	H
B7	1186	x	786	x	572	H	1200	x	800	x	600	H
B143	1186	x	786	x	672	H	1200	x	800	x	700	H
B8	1186	x	786	x	772	H	1200	x	800	x	800	H
B144	1186	x	786	x	822	H	1200	x	800	x	850	H
B9	1186	x	786	x	972	H	1200	x	800	x	1000	H
B10	1186	x	786	x	1172	H	1200	x	800	x	1200	H
B145	1586	x	786	x	372	H	1600	x	800	x	400	H
B146	1986	x	786	x	572	H	2000	x	800	x	600	H

Combina NepalleT® e scatole americane

Confronta NepalleT® e scatole americane di uguale base e trova la combinazione che fa al caso tuo.

NEPALLET® BASE 600X400



BASE 600X400 - NEPALLET® A 4 PIEDINI

Codice prodotto	Materiale	Peso kg	Portata statica kg*
NE01/C2	cartone	0,75	160
NE01/O9	O.S.B.	1,50	320
NE01/M9	multistrato	1,20	384

* Peso distribuito uniformemente su tutta la superficie

SCATOLE AMERICANE 2 ONDE EXTRA STRONG

SCATOLE AMERICANE 3 ONDE

Codice prodotto	H est. mm	Codice prodotto	H est. mm
B118	200	C118	200
B119	250	C119	250
B120	300	C120	300
B121	350	C121	350
B122	380	C25	380
B123	400	C13	400
B124	460	C26	460
B1	500	C1	500
B2	600	C2	600
B125	700	C125	700

NEPALLET® BASE 800X400



BASE 800X400 - NEPALLET® A 5 PIEDINI

Codice prodotto	Materiale	Peso kg	Portata statica kg*
NE02/C2	cartone	0,95	200
NE02/O9	O.S.B.	1,95	400
NE02/M9	multistrato	1,60	480

* Peso distribuito uniformemente su tutta la superficie

SCATOLE AMERICANE 2 ONDE EXTRA STRONG

SCATOLE AMERICANE 3 ONDE

Codice prodotto	H est. mm	Codice prodotto	H est. mm
B126	200	C126	200
B127	250	C127	250
B128	300	C128	300
B129	350	C129	350
B130	400	C130	400
B131	500	C131	500
B132	600	C132	600
B133	700	C133	700

NEPALLET® BASE 600X600



BASE 600X600 - NEPALLET® A 4 PIEDINI

Codice prodotto	Materiale	Peso kg	Portata statica kg*
NE03/C2	cartone	0,90	200
NE03/O9	O.S.B.	2,10	320
NE03/M9	multistrato	1,80	384

* Peso distribuito uniformemente su tutta la superficie

SCATOLE AMERICANE 2 ONDE EXTRA STRONG

SCATOLE AMERICANE 3 ONDE

Codice prodotto	H est. mm	Codice prodotto	H est. mm
B147	200	C147	200
B148	300	C148	300
B149	400	C149	400
B150	500	C37	500
B151	600	C151	600
B152	700	C152	700

NEPALLET® BASE 800X600



BASE 800X600 - NEPALLET® A 6 PIEDINI

Codice prodotto	Materiale	Peso kg	Portata statica kg*
NE04/C2	cartone	1,25	240
NE04/O9	O.S.B.	2,80	480
NE04/M9	multistrato	2,40	576

* Peso distribuito uniformemente su tutta la superficie

SCATOLE AMERICANE 2 ONDE EXTRA STRONG

SCATOLE AMERICANE 3 ONDE

Codice prodotto	H est. mm	Codice prodotto	H est. mm
B134	200	C134	200
B135	250	C135	250
B136	300	C136	300
B137	350	C137	350
B138	400	C14	400
B3	500	C3	500
B4	600	C4	600
B139	700	C139	700

NEPALLET® BASE 1200X800



BASE 1200X800 - NEPALLET® A 9 PIEDINI

Codice prodotto	Materiale	Peso kg	Portata statica kg*
NE05/C2	cartone	2,20	280
NE05/O9	O.S.B.	5,50	900
NE05/M9	multistrato	4,85	1080

* Peso distribuito uniformemente su tutta la superficie

SCATOLE AMERICANE 2 ONDE EXTRA STRONG

SCATOLE AMERICANE 3 ONDE

Codice prodotto	H est. mm	Codice prodotto	H est. mm
B140	400	C140	400
B141	500	C141	500
B142	540	C11	540
B7	600	C7	600
B143	700	C143	700
B8	800	C8	800
B144	850	C12	850
B9	1000	C9	1000
B10	1200	C10	1200

Scatole americane 3 onde

Per merci particolarmente fragili e pesanti, molto resistenti alle perforazioni accidentali, all'accatastamento, ai cambiamenti di clima e alle sollecitazioni. Indicate per spedizioni internazionali via mare, via aerea e via terra.



CARTONE 3 ONDE

acquisto minimo 5 pezzi

Personalizzabili												
Codice prodotto (FEFCO 0201)	Dimensioni interne mm						Dimensioni esterne mm					
C41	352	x	322	x	194	H	380	x	350	x	250	H
C16	372	x	272	x	144	H	400	x	300	x	200	H
C107	372	x	272	x	194	H	400	x	300	x	250	H
C108	372	x	272	x	244	H	400	x	300	x	300	H
C109	372	x	272	x	294	H	400	x	300	x	350	H
C110	372	x	272	x	344	H	400	x	300	x	400	H
C112	372	x	372	x	144	H	400	x	400	x	200	H
C113	372	x	372	x	194	H	400	x	400	x	250	H
C15	372	x	372	x	244	H	400	x	400	x	300	H
C115	372	x	372	x	294	H	400	x	400	x	350	H
C17	372	x	372	x	314	H	400	x	400	x	370	H
C117	372	x	372	x	344	H	400	x	400	x	400	H
C44	392	x	292	x	264	H	420	x	320	x	320	H
C42	392	x	392	x	364	H	420	x	420	x	420	H
C45	412	x	322	x	294	H	440	x	350	x	350	H
C46	422	x	372	x	324	H	450	x	400	x	380	H
C43	432	x	322	x	244	H	460	x	350	x	300	H
C47	442	x	442	x	414	H	470	x	470	x	470	H
C18	452	x	262	x	204	H	480	x	290	x	260	H
C19	452	x	352	x	294	H	480	x	380	x	350	H
C20	452	x	452	x	344	H	480	x	480	x	400	H
C30	462	x	462	x	434	H	490	x	490	x	490	H
C21	472	x	372	x	204	H	500	x	400	x	260	H
C22	472	x	372	x	294	H	500	x	400	x	350	H
C23	472	x	472	x	444	H	500	x	500	x	500	H
C52	492	x	372	x	324	H	520	x	400	x	380	H
C48	492	x	392	x	244	H	520	x	420	x	300	H
C51	492	x	492	x	394	H	520	x	520	x	450	H
C32	502	x	392	x	374	H	530	x	420	x	430	H
C49	502	x	412	x	314	H	530	x	440	x	370	H
C53	512	x	352	x	294	H	540	x	380	x	350	H
C33	522	x	372	x	244	H	550	x	400	x	300	H
C24	522	x	422	x	344	H	550	x	450	x	400	H
C50	542	x	442	x	364	H	570	x	470	x	420	H
C27	572	x	272	x	244	H	600	x	300	x	300	H
C118	572	x	372	x	144	H	600	x	400	x	200	H
C119	572	x	372	x	194	H	600	x	400	x	250	H
C120	572	x	372	x	244	H	600	x	400	x	300	H
C121	572	x	372	x	294	H	600	x	400	x	350	H
C25	572	x	372	x	324	H	600	x	400	x	380	H
C13	572	x	372	x	344	H	600	x	400	x	400	H
C26	572	x	372	x	404	H	600	x	400	x	460	H
C1	572	x	372	x	444	H	600	x	400	x	500	H
C2	572	x	372	x	544	H	600	x	400	x	600	H
C125	572	x	372	x	644	H	600	x	400	x	700	H
C36	572	x	472	x	344	H	600	x	500	x	400	H
C28	572	x	472	x	494	H	600	x	500	x	550	H
C147	572	x	572	x	144	H	600	x	600	x	200	H
C148	572	x	572	x	244	H	600	x	600	x	300	H
C149	572	x	572	x	344	H	600	x	600	x	400	H
C37	572	x	572	x	444	H	600	x	600	x	500	H
C151	572	x	572	x	544	H	600	x	600	x	600	H
C152	572	x	572	x	644	H	600	x	600	x	700	H
C56	582	x	412	x	544	H	610	x	440	x	600	H
C57	582	x	442	x	464	H	610	x	470	x	520	H
C58	582	x	472	x	424	H	610	x	500	x	480	H

VEDI ANCHE

Film estensibile manuale

PAG.48

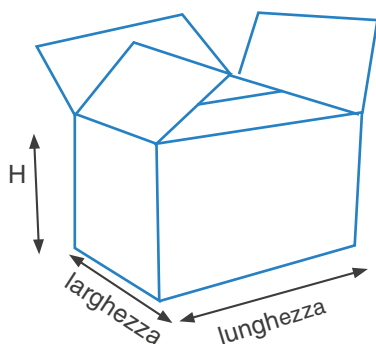

RIFERIMENTO DIMENSIONI

acquisto minimo 5 pezzi

Codice prodotto (FEFCO 0201)	Dimensioni interne mm					Dimensioni esterne mm						
C54	592	x	322	x	294	H	620	x	350	x	350	H
C55	592	x	352	x	364	H	620	x	380	x	420	H
C34	592	x	522	x	494	H	620	x	550	x	550	H
C61	602	x	322	x	294	H	630	x	350	x	350	H
C59	602	x	522	x	494	H	630	x	550	x	550	H
C60	602	x	552	x	444	H	630	x	580	x	500	H
C62	612	x	452	x	324	H	640	x	480	x	380	H
C63	612	x	472	x	444	H	640	x	500	x	500	H
C65	612	x	552	x	524	H	640	x	580	x	580	H
C64	612	x	612	x	584	H	640	x	640	x	640	H
C29	632	x	422	x	394	H	660	x	450	x	450	H
C67	632	x	572	x	444	H	660	x	600	x	500	H
C66	632	x	632	x	604	H	660	x	660	x	660	H
C68	642	x	372	x	344	H	670	x	400	x	400	H
C69	642	x	422	x	364	H	670	x	450	x	420	H
C70	652	x	472	x	444	H	680	x	500	x	500	H
C71	652	x	492	x	494	H	680	x	520	x	550	H
C31	662	x	462	x	424	H	690	x	490	x	480	H
C35	672	x	322	x	244	H	700	x	350	x	300	H
C73	672	x	622	x	544	H	700	x	650	x	600	H
C72	672	x	672	x	644	H	700	x	700	x	700	H
C74	692	x	652	x	594	H	720	x	680	x	650	H
C75	722	x	722	x	644	H	750	x	750	x	700	H
C76	732	x	732	x	704	H	760	x	760	x	760	H
C126	772	x	372	x	144	H	800	x	400	x	200	H
C127	772	x	372	x	194	H	800	x	400	x	250	H
C128	772	x	372	x	244	H	800	x	400	x	300	H
C129	772	x	372	x	294	H	800	x	400	x	350	H
C130	772	x	372	x	344	H	800	x	400	x	400	H
C131	772	x	372	x	444	H	800	x	400	x	500	H
C132	772	x	372	x	544	H	800	x	400	x	600	H
C133	772	x	372	x	644	H	800	x	400	x	700	H
C77	772	x	472	x	444	H	800	x	500	x	500	H
C134	772	x	572	x	144	H	800	x	600	x	200	H
C135	772	x	572	x	194	H	800	x	600	x	250	H
C136	772	x	572	x	244	H	800	x	600	x	300	H
C137	772	x	572	x	294	H	800	x	600	x	350	H
C14	772	x	572	x	344	H	800	x	600	x	400	H
C3	772	x	572	x	444	H	800	x	600	x	500	H
C4	772	x	572	x	544	H	800	x	600	x	600	H
C139	772	x	572	x	644	H	800	x	600	x	700	H
C5	772	x	772	x	544	H	800	x	800	x	600	H
C6	772	x	772	x	744	H	800	x	800	x	800	H
C38	772	x	772	x	844	H	800	x	800	x	900	H
C78	792	x	522	x	494	H	820	x	550	x	550	H
C79	822	x	822	x	794	H	850	x	850	x	850	H
C39	872	x	572	x	444	H	900	x	600	x	500	H
C80	872	x	872	x	844	H	900	x	900	x	900	H
C40	972	x	572	x	444	H	1000	x	600	x	500	H
C140	1172	x	772	x	344	H	1200	x	800	x	400	H
C141	1172	x	772	x	444	H	1200	x	800	x	500	H
C11	1172	x	772	x	484	H	1200	x	800	x	540	H
C7	1172	x	772	x	544	H	1200	x	800	x	600	H
C143	1172	x	772	x	644	H	1200	x	800	x	700	H
C8	1172	x	772	x	744	H	1200	x	800	x	800	H
C12	1172	x	772	x	794	H	1200	x	800	x	850	H
C9	1172	x	772	x	944	H	1200	x	800	x	1000	H
C10	1172	x	772	x	1144	H	1200	x	800	x	1200	H

VEDI ANCHE

Cargopallet



300 Plus



600 Plus

PAG.116

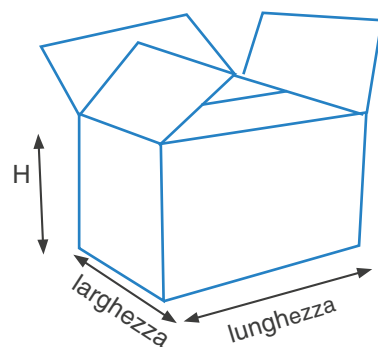

RIFERIMENTO DIMENSIONI

Scatole americane lunghe 1 onda

Le scatole americane lunghe in cartone 1 onda sono l'imballo ideale per la spedizione di materiali lunghi e non particolarmente pesanti. Le proprietà protettive e di resistenza ne garantiscono sostegno e rigidità, prestandosi a contenere merce di differente dimensione, peso e quantità.



CARTONE 1 ONDA



APERTURA SUPERIORE

Per inserire dall'alto i prodotti lunghi

acquisto minimo 10 pezzi

Personalizzabili			Dimensioni interne mm			Dimensioni esterne mm						
Codice prodotto (FEFCO 0201)	Dimensioni interne mm			Dimensioni esterne mm								
AL01	600	x	100	x	100	H	606	x	106	x	112	H
AL08	600	x	150	x	150	H	606	x	156	x	162	H
AL02	700	x	100	x	100	H	706	x	106	x	112	H
AL03	800	x	100	x	100	H	806	x	106	x	112	H
AL09	800	x	150	x	150	H	806	x	156	x	162	H
AL14	800	x	200	x	200	H	806	x	206	x	212	H
AL04	900	x	100	x	100	H	906	x	106	x	112	H
AL15	900	x	200	x	200	H	906	x	206	x	212	H
AL05	1000	x	100	x	100	H	1006	x	106	x	112	H
AL10	1000	x	150	x	150	H	1006	x	156	x	162	H
AL16	1000	x	200	x	200	H	1006	x	206	x	212	H
AL06	1200	x	100	x	100	H	1206	x	106	x	112	H
AL11	1200	x	150	x	150	H	1206	x	156	x	162	H
AL17	1200	x	200	x	200	H	1206	x	206	x	212	H
AL07	1400	x	100	x	100	H	1406	x	106	x	112	H
AL12	1400	x	150	x	150	H	1406	x	156	x	162	H
AL18	1400	x	200	x	200	H	1406	x	206	x	212	H
AL13	1500	x	150	x	150	H	1506	x	156	x	162	H
AL19	1500	x	200	x	200	H	1506	x	206	x	212	H
AL20	1600	x	200	x	200	H	1606	x	206	x	212	H

Scatole americane lunghe 2 onde

Per la spedizione di materiali fragili e pesanti. Adatte all'accatastamento e alle sollecitazioni. Le proprietà protettive e di resistenza ne garantiscono sostegno e rigidità, prestandosi a contenere merce di differente dimensione, peso e quantità.



CARTONE 2 ONDE

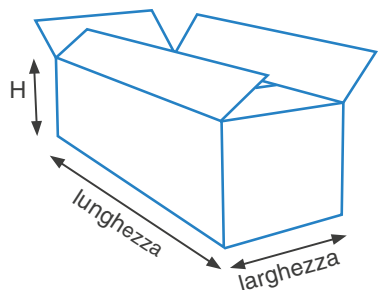

RIFERIMENTO DIMENSIONI

acquisto minimo 10 pezzi

Personalizzabili			Dimensioni interne mm			Dimensioni esterne mm						
Codice prodotto (FEFCO 0201)	Dimensioni interne mm			Dimensioni esterne mm								
BL01	600	x	100	x	100	H	614	x	114	x	128	H
BL08	600	x	150	x	150	H	614	x	164	x	178	H
BL02	700	x	100	x	100	H	714	x	114	x	128	H
BL03	800	x	100	x	100	H	814	x	114	x	128	H
BL09	800	x	150	x	150	H	814	x	164	x	178	H
BL14	800	x	200	x	200	H	814	x	214	x	228	H
BL04	900	x	100	x	100	H	914	x	114	x	128	H
BL15	900	x	200	x	200	H	914	x	214	x	228	H
BL05	1000	x	100	x	100	H	1014	x	114	x	128	H
BL10	1000	x	150	x	150	H	1014	x	164	x	178	H
BL16	1000	x	200	x	200	H	1014	x	214	x	228	H
BL06	1200	x	100	x	100	H	1214	x	114	x	128	H
BL11	1200	x	150	x	150	H	1214	x	164	x	178	H
BL17	1200	x	200	x	200	H	1214	x	214	x	228	H
BL07	1400	x	100	x	100	H	1414	x	114	x	128	H
BL12	1400	x	150	x	150	H	1414	x	164	x	178	H
BL18	1400	x	200	x	200	H	1414	x	214	x	228	H
BL13	1500	x	150	x	150	H	1514	x	164	x	178	H
BL19	1500	x	200	x	200	H	1514	x	214	x	228	H
BL20	1600	x	200	x	200	H	1614	x	214	x	228	H

Scatole con ribaltina

Scatole in cartone a 2 o 3 onde, con apertura a battente che ne agevola il riempimento e lo svuotamento.

Entrambe le versioni sono facili da chiudere e da movimentare.

Sono solide e impilabili.

Consegnate stese.

Personalizzabili

acquisto minimo 2 pezzi

Codice prodotto	Dimensioni interne mm				Tipologia cartone	
AMERICANE CHIUSURA ALETTE SEMPLICI						
SAR 002	1180	x	780	x	900 H	2 onde
SAR 004	1180	x	780	x	900 H	3 onde
SAR 009	1180	x	780	x	1000 H	2 onde
SAR 010	1180	x	780	x	1000 H	3 onde
SAR 001	1180	x	780	x	1100 H	2 onde
SAR 003	1180	x	780	x	1100 H	3 onde
SAR 006	1180	x	980	x	900 H	2 onde
SAR 008	1180	x	980	x	900 H	3 onde
SAR 011	1180	x	980	x	1000 H	2 onde
SAR 012	1180	x	980	x	1000 H	3 onde
SAR 005	1180	x	980	x	1100 H	2 onde
SAR 007	1180	x	980	x	1100 H	3 onde
SEMIAMERICANE CHIUSURA CON COPERCHIO						
SSAR/M 009	1180	x	780	x	900 H	2 onde
SSAR/M 029	1180	x	780	x	900 H	3 onde
SSAR/M 013	1180	x	780	x	1000 H	2 onde
SSAR/M 023	1180	x	780	x	1000 H	3 onde
SSAR/M 008	1180	x	780	x	1100 H	2 onde
SSAR/M 028	1180	x	780	x	1100 H	3 onde
SSAR/M 012	1180	x	980	x	900 H	2 onde
SSAR/M 022	1180	x	980	x	900 H	3 onde
SSAR/M 014	1180	x	980	x	1000 H	2 onde
SSAR/M 024	1180	x	980	x	1000 H	3 onde
SSAR/M 011	1180	x	980	x	1100 H	2 onde
SSAR/M 021	1180	x	980	x	1100 H	3 onde

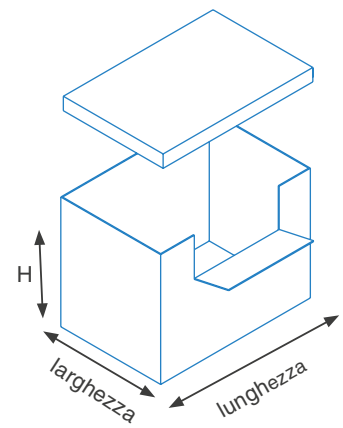
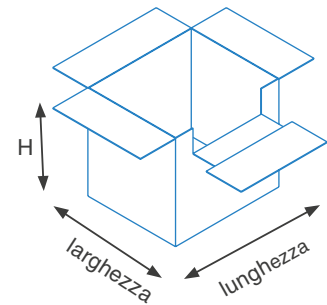

Scatole ottagonali

Scatole in cartone per il trasporto di merci sfuse, particolarmente indicate per lo stoccaggio ed il trasporto di granulati, polveri, fiocchi, piccoli oggetti sfusi e prodotti agroalimentari. Questo perché la forma ottagonale scarica uniformemente il peso del prodotto stoccato, evitando lo spanciamento della scatola.

Offrono un'alternativa efficace ed economica rispetto al tradizionale trasporto in sacchi o case.

Fondo e coperchio sono in cartone 1 onda e l'anello cartone 3 onde.

Vengono consegnate stese.

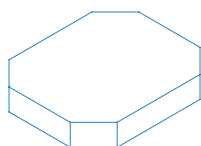

COPERCHIO
cartone 1 onda

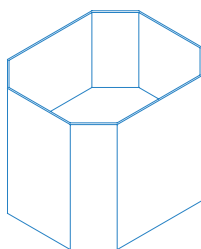

ANELLO
cartone 3 onde

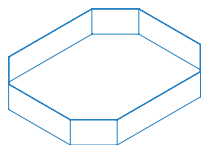

FONDO
cartone 1 onda



! Su richiesta: Sacchetti per scatole ottagonali

Personalizzabili

acquisto minimo 1 pezzo

Codice prodotto	Dimensioni esterne mm					
SO/06	1110	x	1110	x	600	H
SO/07	1110	x	1110	x	800	H
SO/08	1110	x	1110	x	1000	H
SO/09	1110	x	1110	x	1200	H
SO/10	1110	x	1110	x	1500	H
SO/01	1200	x	800	x	600	H
SO/02	1200	x	800	x	800	H
SO/03	1200	x	800	x	1000	H
SO/04	1200	x	800	x	1200	H
SO/05	1200	x	800	x	1500	H
SO/11	1200	x	1000	x	600	H
SO/12	1200	x	1000	x	800	H
SO/13	1200	x	1000	x	1000	H
SO/14	1200	x	1000	x	1200	H
SO/15	1200	x	1000	x	1500	H

VEDI ANCHE

Pallet in abete 4 vie



PAG.40



NeboX® chiusura Quick

NeboX® Quick è una scatola automontante in cartone costituita da coperchio, anello e fondo con dei piedini in plastica per pallettizzazione. È dotata di bottoni che fermano il coperchio ed il fondo all'anello.

Personalizzabili

acquisto minimo 1 pezzo

Codice prodotto	Dimensioni interne mm					
NEBOXQUICK/01	750	x	550	x	300	H
NEBOXQUICK/02	750	x	550	x	450	H
NEBOXQUICK/03	750	x	550	x	540	H
NEBOXQUICK/04	750	x	550	x	650	H
NEBOXQUICK/05	750	x	550	x	740	H
NEBOXQUICK/06	750	x	550	x	1000	H
NEBOXQUICK/07	750	x	750	x	300	H
NEBOXQUICK/08	750	x	750	x	450	H
NEBOXQUICK/09	750	x	750	x	540	H
NEBOXQUICK/10	750	x	750	x	650	H
NEBOXQUICK/11	750	x	750	x	740	H
NEBOXQUICK/12	750	x	750	x	1000	H
NEBOXQUICK/13	1150	x	750	x	300	H
NEBOXQUICK/14	1150	x	750	x	450	H
NEBOXQUICK/15	1150	x	750	x	540	H
NEBOXQUICK/16	1150	x	750	x	650	H
NEBOXQUICK/17	1150	x	750	x	740	H
NEBOXQUICK/18	1150	x	750	x	1000	H
NEBOXQUICK/19	1150	x	750	x	1100	H
NEBOXQUICK/20	1150	x	950	x	300	H
NEBOXQUICK/21	1150	x	950	x	450	H
NEBOXQUICK/22	1150	x	950	x	540	H
NEBOXQUICK/23	1150	x	950	x	650	H
NEBOXQUICK/24	1150	x	950	x	740	H
NEBOXQUICK/25	1150	x	950	x	1000	H
NEBOXQUICK/26	1150	x	950	x	1100	H

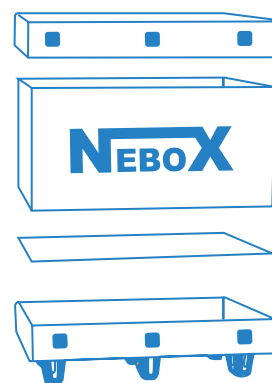

COPERCHIO
cartone 2 onde
antiumidità

ANELLO
cartone 3 onde

FOGLIO SEPARATORE
cartone 3 onde

FONDO
cartone 2 onde
antiumidità

COMPOSIZIONE

(Altezza con piedini: +100 mm)

Listelli di rinforzo in legno

I listelli di rinforzo, posizionati in corrispondenza dei piedini, sono utili ad irrobustire l'anello, sia delle NeboX® che delle NeboX® Compact.

acquisto minimo 1 confezione

Codice prodotto	Per NeboX® larghe mm	Pezzi/ confezione
LIL/440	550	30
LIL/750	750	30
LIL/1000	950	30



LISTELLI IN ABETE

Con trattamento HT e testate in plastica



NeboX®

NeboX® è una scatola automontante in cartone costituita da coperchio, anello e fondo. Presenta dei piedini in plastica antiumidità che fungono da supporto.



COPERCHIO
cartone 2 onde

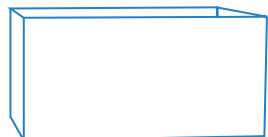

ANELLO
cartone 2 onde



FOGLIO SEPARATORE
cartone 2 onde



FONDO
cartone 2 onde

COMPOSIZIONE

(Altezza con piedini: +100 mm)



PIEDINI A RULLIERA

La particolare forma dei piedini non compromette l'utilizzo della NeboX® sui nastri trasportatori. I fori perenti nei piedini inoltre si rivelano molto utili per fissare l'estensibile.



COPERCHIO
cartone 2 onde
antiumidità

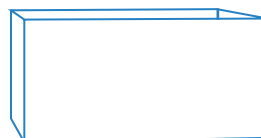

ANELLO
cartone 2 onde
antiumidità



FOGLIO SEPARATORE
cartone 3 onde



FONDO
cartone 2 onde
antiumidità

COMPOSIZIONE

(Altezza con piedini: +100 mm)

Personalizzabili

acquisto minimo 1 pezzo

Codice prodotto	Dimensioni interne mm					
NEBOX® STANDARD 2 ONDE						
NEBOX2/12	550	x	350	x	300	H
NEBOX2/13	550	x	350	x	400	H
NEBOX2/01	750	x	550	x	300	H
NEBOX2/02	750	x	550	x	450	H
NEBOX2/03	750	x	550	x	540	H
NEBOX2/04	750	x	750	x	300	H
NEBOX2/05	750	x	750	x	450	H
NEBOX2/06	750	x	750	x	650	H
NEBOX2/07	750	x	750	x	740	H
NEBOX2/08	1150	x	750	x	300	H
NEBOX2/09	1150	x	750	x	450	H
NEBOX2/10	1150	x	750	x	650	H
NEBOX2/11	1150	x	750	x	740	H

Personalizzabili

acquisto minimo 1 pezzo

Codice prodotto	Dimensioni interne mm					
NEBOX® ANTIUMIDITÀ 2 ONDE						
NEBOX2A/01	750	x	550	x	300	H
NEBOX2A/02	750	x	550	x	450	H
NEBOX2A/03	750	x	550	x	540	H
NEBOX2A/04	750	x	550	x	650	H
NEBOX2A/05	750	x	550	x	740	H
NEBOX2A/06	750	x	550	x	1000	H
NEBOX2A/07	750	x	750	x	300	H
NEBOX2A/08	750	x	750	x	450	H
NEBOX2A/09	750	x	750	x	540	H
NEBOX2A/10	750	x	750	x	650	H
NEBOX2A/11	750	x	750	x	740	H
NEBOX2A/12	750	x	750	x	1000	H
NEBOX2A/13	1150	x	750	x	300	H
NEBOX2A/14	1150	x	750	x	450	H
NEBOX2A/15	1150	x	750	x	540	H
NEBOX2A/16	1150	x	750	x	650	H
NEBOX2A/17	1150	x	750	x	740	H
NEBOX2A/18	1150	x	750	x	1000	H
NEBOX2A/19	1150	x	750	x	1100	H
NEBOX2A/20	1150	x	950	x	300	H
NEBOX2A/21	1150	x	950	x	450	H
NEBOX2A/22	1150	x	950	x	540	H
NEBOX2A/23	1150	x	950	x	650	H
NEBOX2A/24	1150	x	950	x	740	H
NEBOX2A/25	1150	x	950	x	1000	H
NEBOX2A/26	1150	x	950	x	1100	H

Personalizzabili

acquisto minimo 1 pezzo

Codice prodotto	Dimensioni interne mm					
NEBOX® 3 ONDE						
NEBOX3A/01	750	x	550	x	300	H
NEBOX3A/02	750	x	550	x	450	H
NEBOX3A/03	750	x	550	x	540	H
NEBOX3A/04	750	x	550	x	650	H
NEBOX3A/05	750	x	550	x	740	H
NEBOX3A/06	750	x	550	x	1000	H
NEBOX3A/07	750	x	750	x	300	H
NEBOX3A/08	750	x	750	x	450	H
NEBOX3A/09	750	x	750	x	540	H
NEBOX3A/10	750	x	750	x	650	H
NEBOX3A/11	750	x	750	x	740	H
NEBOX3A/12	750	x	750	x	1000	H
NEBOX3A/13	1150	x	750	x	300	H
NEBOX3A/14	1150	x	750	x	450	H
NEBOX3A/15	1150	x	750	x	540	H
NEBOX3A/16	1150	x <td 750	x	650	H	
NEBOX3A/17	1150	x	750	x	740	H
NEBOX3A/18	1150	x	750	x	1000	H
NEBOX3A/19	1150	x	750	x	1100	H
NEBOX3A/20	1150	x	950	x	300	H
NEBOX3A/21	1150	x	950	x	450	H
NEBOX3A/22	1150	x	950	x	540	H
NEBOX3A/23	1150	x	950	x	650	H
NEBOX3A/24	1150	x	950	x	740	H
NEBOX3A/25	1150	x	950	x	1000	H
NEBOX3A/26	1150	x	950	x	1100	H

COPERCHIO
cartone 2 onde
antiumidità



ANELLO
cartone 3 onde

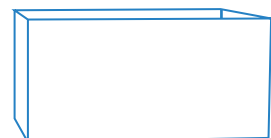

FOGLIO SEPARATORE
cartone 3 onde



FONDO
cartone 2 onde
antiumidità



COMPOSIZIONE

(Altezza con piedini: +100 mm)



IMPILABILI



PERSONALIZZABILI



1. Montaggio del fondo NeboX®



2. Inserimento di anello e foglio separatore



3. Chiusura finale con il coperchio



INGOMBRI DI 16 NEBOX®

Confezionate, stese e montate

ASSEMBLAGGIO DI UNA NEBOX®

Slitte antiribaltamento in plastica

Per distribuire uniformemente il peso alle NeboX® è possibile applicare delle slitte in plastica che presentano delle sporgenze per l'incastro con i piedini.

acquisto minimo 1 confezione



Codice prodotto	Tipo	Lunghezza mm	Pezzi/confezione
SSP/125	SINGOLE	125	100
SLP/445	2 PIEDINI	445	60
SLP/755	3 PIEDINI	755	40



SLITTA A 2 E 3 PIEDINI
SLP/445 E SLP/755



SLITTA SINGOLA
SSP/125

SLITTE PER NEBOX® - ADATTE ALLA SOVRAPPOSIZIONE

NeboX® da 1150x750 e 1150x950

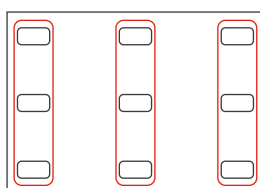

3 slitte da 3 piedini

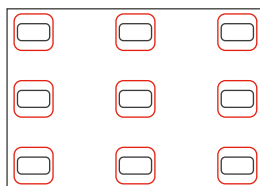

9 slitte singole

NeboX® da 750x750 e 750x550

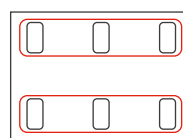

2 slitte da 3 piedini

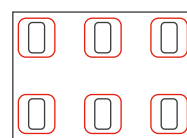

6 slitte singole

NeboX® da 550x350

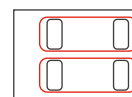

2 slitte da 2 piedini

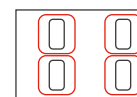

4 slitte singole



NEBOX COMPACT

NeboX® Compact è una scatola automontante in cartone costituita da coperchio, anello e fondo.

acquisto minimo 1 pezzo

Personalizzabili						
Codice prodotto	Dimensioni interne mm					
2 ONDE						
NEBOXC2/12	550	x	350	x	300	H
NEBOXC2/13	550	x	350	x	400	H
NEBOXC2/01	750	x	550	x	300	H
NEBOXC2/02	750	x	550	x	450	H
NEBOXC2/03	750	x	550	x	540	H
NEBOXC2/04	750	x	750	x	300	H
NEBOXC2/05	750	x	750	x	450	H
NEBOXC2/06	750	x	750	x	650	H
NEBOXC2/07	750	x	750	x	740	H
NEBOXC2/08	1150	x	750	x	300	H
NEBOXC2/09	1150	x	750	x	450	H
NEBOXC2/10	1150	x	750	x	650	H
NEBOXC2/11	1150	x	750	x	740	H



COPERCHIO
cartone 2 onde

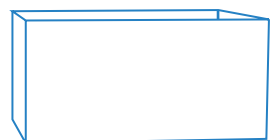

ANELLO
cartone 2 onde



FONDO
cartone 2 onde

COMPOSIZIONE

NeboX® Compact

Personalizzabili

acquisto minimo 1 pezzo

Codice prodotto	Dimensioni interne mm					
ANTIUMIDITÀ 2 ONDE						
NEBOXC2A/01	750	x	550	x	300	H
NEBOXC2A/02	750	x	550	x	450	H
NEBOXC2A/03	750	x	550	x	540	H
NEBOXC2A/04	750	x	550	x	650	H
NEBOXC2A/05	750	x	550	x	740	H
NEBOXC2A/06	750	x	550	x	1000	H
NEBOXC2A/07	750	x	750	x	300	H
NEBOXC2A/08	750	x	750	x	450	H
NEBOXC2A/09	750	x	750	x	540	H
NEBOXC2A/10	750	x	750	x	650	H
NEBOXC2A/11	750	x	750	x	740	H
NEBOXC2A/12	750	x	750	x	1000	H
NEBOXC2A/13	1150	x	750	x	300	H
NEBOXC2A/14	1150	x	750	x	450	H
NEBOXC2A/15	1150	x	750	x	540	H
NEBOXC2A/16	1150	x	750	x	650	H
NEBOXC2A/17	1150	x	750	x	740	H
NEBOXC2A/18	1150	x	750	x	1000	H
NEBOXC2A/19	1150	x	750	x	1100	H
NEBOXC2A/20	1150	x	950	x	300	H
NEBOXC2A/21	1150	x	950	x	450	H
NEBOXC2A/22	1150	x	950	x	540	H
NEBOXC2A/23	1150	x	950	x	650	H
NEBOXC2A/24	1150	x	950	x	740	H
NEBOXC2A/25	1150	x	950	x	1000	H
NEBOXC2A/26	1150	x	950	x	1100	H



COPERCHIO
cartone 2 onde
antiumidità

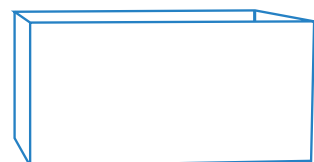

ANELLO
cartone 2 onde
antiumidità



FONDO
cartone 2 onde
antiumidità

COMPOSIZIONE

NeboX® Compact 2 onde antiumidità

Personalizzabili

acquisto minimo 1 pezzo

Codice prodotto	Dimensioni interne mm					
3 ONDE						
NEBOXC3A/01	750	x	550	x	300	H
NEBOXC3A/02	750	x	550	x	450	H
NEBOXC3A/03	750	x	550	x	540	H
NEBOXC3A/04	750	x	550	x	650	H
NEBOXC3A/05	750	x	550	x	740	H
NEBOXC3A/06	750	x	550	x	1000	H
NEBOXC3A/07	750	x	750	x	300	H
NEBOXC3A/08	750	x	750	x	450	H
NEBOXC3A/09	750	x	750	x	540	H
NEBOXC3A/10	750	x	750	x	650	H
NEBOXC3A/11	750	x	750	x	740	H
NEBOXC3A/12	750	x	750	x	1000	H
NEBOXC3A/13	1150	x	750	x	300	H
NEBOXC3A/14	1150	x	750	x	450	H
NEBOXC3A/15	1150	x	750	x	540	H
NEBOXC3A/16	1150	x	750	x	650	H
NEBOXC3A/17	1150	x	750	x	740	H
NEBOXC3A/18	1150	x	750	x	1000	H
NEBOXC3A/19	1150	x	750	x	1100	H
NEBOXC3A/20	1150	x	950	x	300	H
NEBOXC3A/21	1150	x	950	x	450	H
NEBOXC3A/22	1150	x	950	x	540	H
NEBOXC3A/23	1150	x	950	x	650	H
NEBOXC3A/24	1150	x	950	x	740	H
NEBOXC3A/25	1150	x	950	x	1000	H
NEBOXC3A/26	1150	x	950	x	1100	H



COPERCHIO
cartone 2 onde
antiumidità

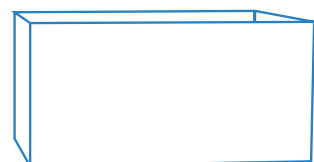

ANELLO
cartone 3 onde



FONDO
cartone 2 onde
antiumidità

COMPOSIZIONE

NeboX® Compact 3 onde



Scatole archivio - coperchi

Coperchi fustellati in cartone 1 onda con maniglia da abbinare ai relativi fondi.

Personalizzabili

acquisto minimo 1 pezzo

Codice prodotto	Abbinamento con fondi
FUST/C01	FUST/F01 - FUST/F02 - FUST/F03
FUST/C02	FUST/F04 - FUST/F05 - FUST/F06
FUST/C03	FUST/F07 - FUST/F08 - FUST/F09



Scatole archivio - fondi

Fondi fustellati in cartone 1 onda con maniglia e possibilità di abbinamento ai relativi coperchi.

Ideali per alloggiare i separatori in Lastrocel.

Personalizzabili

acquisto minimo 1 pezzo

Codice prodotto	Dimensioni interne mm					
SCATOLE ARCHIVIO - FONDI						
FUST/F01	600	x	400	x	110	H
FUST/F02	600	x	400	x	210	H
FUST/F03	600	x	400	x	260	H
FUST/F04	800	x	600	x	110	H
FUST/F05	800	x	600	x	210	H
FUST/F06	800	x	600	x	260	H
FUST/F07	1200	x	800	x	100	H
FUST/F08	1200	x	800	x	210	H
FUST/F09	1200	x	800	x	260	H

Separatori in Lastrocel

Pettini divisori in polietilene espanso a bassa densità (LDPE) da utilizzare come inserti separatori per impedire agli oggetti di venire a contatto tra loro.

acquisto minimo 1 confezione



Codice prodotto	Lunghezza mm	H mm	Spessore mm	Pezzi/ confezione
SEPARATORI IN LASTROCEL - DENSITÀ 24 kg/m³				
SEP100/10	1200	100	10	20
SEP100/15	1200	100	15	20
SEP100/20	1200	100	20	20
SEP200/10	1200	200	10	20
SEP200/15	1200	200	15	20
SEP200/20	1200	200	20	20
SEP250/10	1200	250	10	20
SEP250/15	1200	250	15	20
SEP250/20	1200	250	20	20

DIMENSIONI



I separatori in Lastrocel sono facili da tagliare: è sufficiente un taglierino per adattarli alle misure richieste

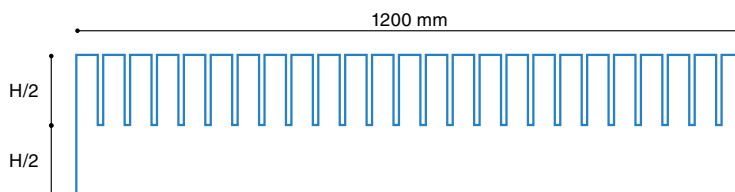

TUBOX

TuboX

Fogli in cartone con smussi a V, pieghevoli, per realizzare tubolari di sezione quadrata a spigolo vivo. Applicando poi i relativi tappi in O.S.B. tramite graffettatrice legno - cartone o viti, si creano contenitori per oggetti come tubi, sonde, condotti, barre, ecc. Disponibili in cartone 2 onde avana, 2 onde bianco e 3 onde antiumidità avana, possono essere tagliati a seconda delle esigenze.

acquisto minimo 1 pezzo



Codice prodotto	Dimensioni sezione interne mm		Dimensioni sezione esterne mm		Lunghezza mm
TUBOX 2 ONDE AVANA					
TUBOX2A/01	180	x 180	194	x 201	1200
TUBOX2A/02	230	x 230	244	x 251	1200
TUBOX2A/03	280	x 280	294	x 301	1200
TUBOX2A/04	330	x 330	344	x 351	1200
TUBOX2A/05	380	x 380	394	x 401	1200
TUBOX2A/06	180	x 180	194	x 201	2400
TUBOX2A/07	230	x 230	244	x 251	2400
TUBOX2A/08	280	x 280	294	x 301	2400
TUBOX2A/09	330	x 330	344	x 351	2400
TUBOX2A/10	380	x 380	394	x 401	2400
TUBOX 2 ONDE BIANCHE					
TUBOX2B/01	180	x 180	194	x 201	1200
TUBOX2B/02	230	x 230	244	x 251	1200
TUBOX2B/03	280	x 280	294	x 301	1200
TUBOX2B/04	330	x 330	344	x 351	1200
TUBOX2B/05	380	x 380	394	x 401	1200
TUBOX2B/06	180	x 180	194	x 201	2400
TUBOX2B/07	230	x 230	244	x 251	2400
TUBOX2B/08	280	x 280	294	x 301	2400
TUBOX2B/09	330	x 330	344	x 351	2400
TUBOX2B/10	380	x 380	394	x 401	2400
TUBOX 3 ONDE ANTIUMIDITÀ AVANA					
TUBOX/01	180	x 180	194	x 201	1200
TUBOX/02	230	x 230	244	x 251	1200
TUBOX/03	280	x 280	294	x 301	1200
TUBOX/04	330	x 330	344	x 351	1200
TUBOX/05	380	x 380	394	x 401	1200
TUBOX/06	180	x 180	194	x 201	2400
TUBOX/07	230	x 230	244	x 251	2400
TUBOX/08	280	x 280	294	x 301	2400
TUBOX/09	330	x 330	344	x 351	2400
TUBOX/10	380	x 380	394	x 401	2400



ASSEMBLAGGIO DI UNA TUBOX

1 Foglio singolo steso

2 Piegatura sul lato lungo

3 Chiusura con tappi

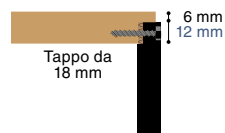

TAPPO IN O.S.B. - 18 mm

La lunghezza interna utile si riduce di 24 mm (12 mm per estremità)

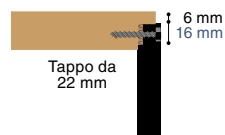

TAPPO IN O.S.B. - 22 mm

La lunghezza interna utile si riduce di 32 mm (16 mm per estremità)

acquisto minimo 1 confezione

Codice prodotto	Dimensioni esterne mm	Riferimento TuboX	Pezzi/confezione
TAPPI PER TUBOX IN O.S.B.			
TAPPI/01/18 - TAPPI/01/22	200 x 200	TUBOX/01 - TUBOX/06	2
TAPPI/02/18 - TAPPI/02/22	250 x 250	TUBOX/02 - TUBOX/07	2
TAPPI/03/18 - TAPPI/03/22	300 x 300	TUBOX/03 - TUBOX/08	2
TAPPI/04/18 - TAPPI/04/22	350 x 350	TUBOX/04 - TUBOX/09	2
TAPPI/05/18 - TAPPI/05/22	400 x 400	TUBOX/05 - TUBOX/10	2

Scatole a croce

Scatole a croce in cartone 2 onde avana ideali per oggetti lunghi. Rappresentano un'ottima soluzione per l'imballaggio di articoli di basso spessore come lastre, campionature di rivestimenti, specchi e quadri. Vengono consegnate stese.

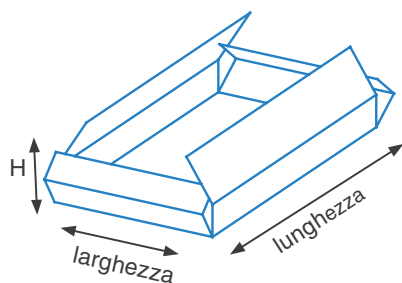

Personalizzabili

acquisto minimo 10 pezzi

Codice prodotto	Dimensioni interne mm					
SC001	600	x	120	x	30	H
SC002	800	x	120	x	30	H
SC003	1000	x	120	x	30	H
SC004	1300	x	120	x	30	H



LE SCATOLE A CROCE

Risultano molto performanti sia per la velocità di imballo e di chiusura, che per la possibilità di garantire una protezione su tutti i lati, assicurando il massimo livello di protezione dei beni contenuti all'interno della scatola stessa.



USA CON



BOBINE ECOBOLL®



MINIROLL ECOBOLL®



BOBINE PE ESPANSO

Scatole porta abiti

Scatole porta abiti in cartone con anta frontale ideale per traslochi.

- Versione ECO: cartone 2 onde standard
- Versione PLUS: cartone 2 onde extra strong



Personalizzabili

acquisto minimo 1 pezzo

Codice prodotto	Dimensioni interne mm					
SCATOLE PORTA ABITI ECO						
PA1/ECO	500	x	400	x	900	H
PA4/ECO	500	x	400	x	1300	H
PA2/ECO	500	x	500	x	1000	H
PA3/ECO	500	x	500	x	1200	H
PA5/ECO	500	x	500	x	1400	H
SCATOLE PORTA ABITI PLUS						
PA1/PLUS	500	x	400	x	900	H
PA4/PLUS	500	x	400	x	1300	H
PA2/PLUS	500	x	500	x	1000	H
PA3/PLUS	500	x	500	x	1200	H
PA5/PLUS	500	x	500	x	1400	H

Supporti per grucce

- Supporto dentellato in plastica per grucce
- Supporto dentellato in plastica con maniglie per grucce

acquisto minimo 1 pezzo

Codice prodotto	Lunghezza
SUPPORTI PER GRUCCE	
ABITISUP/06	500
ABITISUP/09	500



ABITISUP/06

Supporto dentellato in plastica per grucce



ABITISUP/09

Supporto dentellato in plastica con maniglie per grucce

VEDI ANCHE

Cucitrici per cartone



JK 35T/590



Newroll/JK 555PN



JK a.560 PN
JK a.560 PN22



JK a.560 M
JK a.560 M22



COMPOSIZIONE

Scatola: cartone a 2 onde
Alveare: cartone a 1 onda

Scatole per bottiglie con alveare

Scatole americane per 6, 9 o 12 bottiglie da 75 cl, con scomparti di area 8x8 cm. Sono ideali per il trasporto e lo stoccaggio in sicurezza. Il cartone è a due onde per la scatola e un'onda per l'alveare.

Di colore avana, si possono personalizzare con il nome della propria cantina o azienda agricola.

Scatola ed alveare consegnati piatte separatamente.

Personalizzabili acquisto minimo 1 confezione

Codice prodotto	Dimensioni interne mm	Numero bottiglie	Pezzi/confezione
SCBOT/A6	160 x 240 x 295 H	6	10
SCBOT/A9	240 x 240 x 295 H	9	10
SCBOT/A12	240 x 320 x 295 H	12	10



PER 6 BOTTIGLIE



PER 9 BOTTIGLIE



PER 12 BOTTIGLIE



AVANA

Scatole per bottiglie automontanti

Scatole automontanti in microonda avana o rivestite con carta colorata per 1, 2 o 3 bottiglie da 75 cl, maniglia H 65 mm. Vengono consegnate stese.

Personalizzabili acquisto minimo 1 confezione

Codice prodotto	Colore	Dimensioni interne mm	Numero bottiglie	Pezzi/confezione
SCATOLE PER BOTTIGLIE AUTOMONTANTI AVANA				
SBM/1	Avana	90 x 87 x 338 H	1	10
SBM/2	Avana	180 x 87 x 338 H	2	10
SBM/3	Avana	270 x 87 x 338 H	3	10
SCATOLE PER BOTTIGLIE AUTOMONTANTI COLORATE				
SBM/1/C	N-S-B-R-V-G	90 x 87 x 338 H	1	10
SBM/2/C	N-S-B-R-V-G	180 x 87 x 338 H	2	10
SBM/3/C	N-S-B-R-V-G	270 x 87 x 338 H	3	10
SBM/1/C	OR-AR	90 x 87 x 338 H	1	10
SBM/2/C	OR-AR	180 x 87 x 338 H	2	10
SBM/3/C	OR-AR	270 x 87 x 338 H	3	10



COLORATE



NERO



SABBIA



BLU



ROSSO



VERDE



GIALLO



ORO



ARGENTO

CODICI COLORI

Aggiungere in coda al codice la lettera corrispondente al colore richiesto

Kit imballo per bottiglie

Kit imballo superprotettivo per 1, 2 o 3 bottiglie.

Questa soluzione è adatta per applicazioni in cui è necessaria una protezione di livello elevato e/o per condizioni di spedizione incerte.

L'interno sagomato in Lastrocel è fustellato per adattarsi al profilo della bottiglia.

Le bottiglie rimangono saldamente ferme all'interno della confezione, inoltre il Lastrocel conferisce protezione senza incidere sul peso della confezione.

Personalizzabili

acquisto minimo 10 pezzi

Codice prodotto	Dimensioni esterne mm	Numero bottiglie
KITBOT/01	330 x 120 x 100 H	1
KITBOT/02	330 x 200 x 100 H	2
KITBOT/03	330 x 300 x 100 H	3

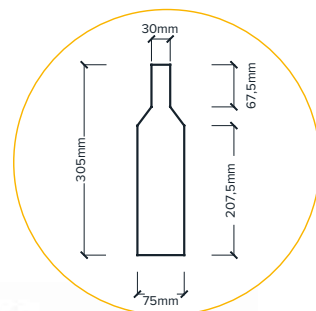

COMPOSIZIONE KIT

- Scatola automontante in cartone 1 onda
- Interno sagomato in Lastrocel densità 24 kg/m³
- 2 tappetini (superiore e inferiore) in Lastrocel densità 24 kg/m³

TASCA ADESIVA
PORTADOCUMENTI

SACCHETTO
IN PE 40 μ



COMPRESI NEL KIT



ZeroboX: scatole termiche

ZeroboX sono scatole termiche per il trasporto di prodotti che necessitano di rimanere freschi.

Resistenti, leggere e compatte permettono un notevole risparmio nei costi di trasporto. Isolamento rinforzato grazie ai lembi lunghi e corti combacianti, o alla chiusura con linguetta.

Sono l'ideale per il trasporto di medicinali, cosmetici e prodotti alimentari. Consegnate piatte, immagazzinare in luoghi puliti al riparo dalla luce.

Personalizzabili

acquisto minimo 1 confezione



VERSIONE FUSTELLATA

Codice prodotto	Dimensioni interne mm	Spessore mm	Pezzi/confezione
ZEROBOX FUSTELLATE			
BOXTERMOF18	100 x 100 x 40 H	3	10
BOXTERMOF19	100 x 100 x 45 H	3	10
BOXTERMOF20	100 x 100 x 50 H	3	10
BOXTERMOF21	100 x 100 x 60 H	3	10
BOXTERMOF14	150 x 150 x 50 H	3	10
BOXTERMOF15	150 x 150 x 55 H	3	10
BOXTERMOF16	150 x 150 x 60 H	3	10
BOXTERMOF17	150 x 150 x 65 H	3	10
BOXTERMOF22	180 x 180 x 50 H	3	10
BOXTERMOF23	180 x 180 x 55 H	3	10
BOXTERMOF24	180 x 180 x 60 H	3	10
BOXTERMOF25	180 x 180 x 70 H	3	10
BOXTERMOF26	180 x 180 x 100 H	3	10
BOXTERMOF1	220 x 220 x 90 H	3	10
BOXTERMOF2	220 x 220 x 100 H	3	10
BOXTERMOF3	220 x 220 x 120 H	3	10
BOXTERMOF4	220 x 220 x 140 H	3	10
BOXTERMOF5	220 x 220 x 160 H	3	10
BOXTERMOF6	220 x 220 x 180 H	3	10
BOXTERMOF7	220 x 220 x 200 H	3	10
BOXTERMOF8	250 x 250 x 65 H	3	10
BOXTERMOF9	250 x 250 x 80 H	3	10
BOXTERMOF10	250 x 250 x 90 H	3	10
BOXTERMOF11	250 x 250 x 120 H	3	10
BOXTERMOF12	250 x 250 x 150 H	3	10
BOXTERMOF13	250 x 250 x 180 H	3	10



INFORMAZIONI TECNICHE

Materiale speciale isotermico (foglia di Polistirene Espanso Estruso accoppiato su entrambi i lati con carta KBM e PET metallizzato argento)

POTERE ISOLANTE

Eccellente grazie al basso coefficiente di conduttività termica della foglia di polistirolo espanso estruso

IMPERMEABILITÀ

Evita perdite e sgocciolamenti grazie al polistirolo espanso estruso e al PET metallizzato

ATTENZIONE

Non resiste ai solventi organici in genere

Personalizzabili

acquisto minimo 1 confezione

Codice prodotto	Dimensioni interne mm	Spessore mm	Pezzi/confezione
ZEROBOX AMERICANE			
BOXTERMOA1	150 x 150 x 90 H	3	10
BOXTERMOA2	150 x 150 x 120 H	3	10
BOXTERMOA3	150 x 150 x 150 H	3	10
BOXTERMOA4	200 x 150 x 100 H	3	10
BOXTERMOA5	200 x 150 x 150 H	3	10
BOXTERMOA6	200 x 150 x 200 H	3	10
BOXTERMOA7	200 x 200 x 140 H	3	10
BOXTERMOA8	230 x 230 x 100 H	3	10
BOXTERMOA9	260 x 200 x 140 H	3	10
BOXTERMOA10	330 x 330 x 300 H	3	10
BOXTERMOA11	380 x 280 x 200 H	3	10
BOXTERMOA12	580 x 370 x 320 H	3	10



VERSIONE AMERICANA

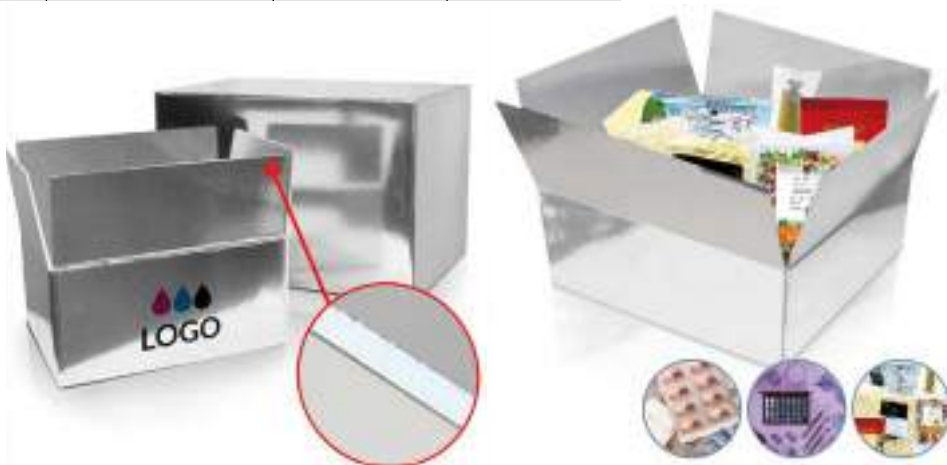

Zerogel: ghiaccio sintetico

Ghiaccio sintetico riutilizzabile in gel pronto per essere congelato e utilizzato per il trasporto.

Non tossico. Idoneo a mantenere a temperatura controllata medicinali e alimenti preincartati. Il ghiaccio gel refrigerante è consigliato per il delivery, cibo d'asporto, supermercati, gelaterie...

"Zerogel 3x2", imbustato sottovuoto, è inoltre adattabile all'imballo e/o prodotto.

acquisto minimo 1 confezione

Codice prodotto	Dimensioni mm	Peso g	Pezzi/confezione
ZEROGEL			
ZEROGEL3X2	150 x 100	220	10
ZEROGEL250	180 x 140	250	10
ZEROGEL500	220 x 140	500	10



FACILE DA USARE

RIUTILIZZABILE

CONFEZIONI DA 10 PEZZI

ZEROGEL 3x2

Imbustato sottovuoto, si adatta inoltre alla forma del prodotto da imballare



SicuriBOX standard

Scatole in cartone ad 1 onda con interno in bugnato per un'ottima protezione dei prodotti da spedire senza l'utilizzo di ulteriori imbottiture.

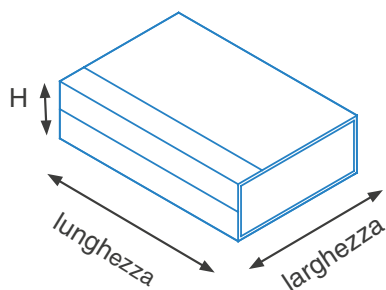

acquisto minimo 10 pezzi

Personalizzabili

Codice prodotto	Dimensioni interne mm	Dimensioni esterne mm	H**con bugnato non pressato mm	H** max bugnato pressato mm	Tipo bugnato
SCATOLE SICURIBOX STANDARD AVANA					
SB/A	150 x 90	180 x 120 x 50 H	2	32	30/20
SB/B	170 x 110	200 x 140 x 60 H	12	42	30/20
SB/C	210 x 150	240 x 180 x 50 H	2	32	30/20
SB/D	210 x 200	240 x 230 x 80 H	33	63	30/20
SB/E	270 x 190	300 x 220 x 80 H	33	63	30/20
SB/F	320 x 250	350 x 280 x 80 H	33	63	30/20



CHIUSURA SICURIBOX

antistatiche					
SB/A antis	150 x 90	180 x 120 x 50 H	2	32	30/20
SB/B antis	170 x 110	200 x 140 x 60 H	12	42	30/20
SB/C antis	210 x 150	240 x 180 x 50 H	2	32	30/20
SB/D antis	210 x 200	240 x 230 x 80 H	33	63	30/20
SB/E antis	270 x 190	300 x 220 x 80 H	33	63	30/20
SB/F antis	320 x 250	350 x 280 x 80 H	33	63	30/20

SCATOLE SICURIBOX STANDARD COLORATE					
SB/A/C	150 x 90	180 x 120 x 50 H	2	32	30/20
SB/B/C	170 x 110	200 x 140 x 60 H	12	42	30/20
SB/C/C	210 x 150	240 x 180 x 50 H	2	32	30/20
SB/D/C	210 x 200	240 x 230 x 80 H	33	63	30/20
SB/E/C	270 x 190	300 x 220 x 80 H	33	63	30/20
SB/F/C	320 x 250	350 x 280 x 80 H	33	63	30/20



antistatiche					
SB/A/C antis	150 x 90	180 x 120 x 50 H	2	32	30/20
SB/B/C antis	170 x 110	200 x 140 x 60 H	12	42	30/20
SB/C/C antis	210 x 150	240 x 180 x 50 H	2	32	30/20
SB/D/C antis	210 x 200	240 x 230 x 80 H	33	63	30/20
SB/E/C antis	270 x 190	300 x 220 x 80 H	33	63	30/20
SB/F/C antis	320 x 250	350 x 280 x 80 H	33	63	30/20

** Per una maggior sicurezza si consiglia di non schiacciare troppo il bugnato su una superficie estesa.

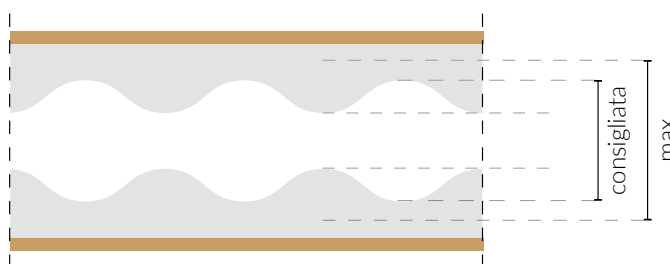

BUGNATO ANTISTATICO

Protegge i prodotti elettronici dalle scariche elettrostatiche (di colore rosa per una facile identificazione)



CODICI COLORI

Aggiungere in coda al codice, la lettera corrispondente al colore richiesto

SicuriBOX automontanti

Scatole in cartone ad 1 onda con interno in bognato per un'ottima protezione dei prodotti da spedire senza l'utilizzo di ulteriori imbottiture.

acquisto minimo 10 pezzi

Personalizzabili

Codice prodotto	Dimensioni interne mm	Dimensioni esterne mm	H**con bognato non pressato mm	H** max bognato pressato mm	Tipo bognato
SBF/A	180 x 120	220 x 140 x 55 H	15	45	30/20
SBF/F	200 x 140	260 x 200 x 80 H	5	45	45/30
SBF/B	220 x 120	260 x 140 x 55 H	15	45	30/20
SBF/G	250 x 160	310 x 220 x 80 H	5	45	45/30
SBF/C	260 x 140	300 x 160 x 55 H	15	45	30/20
SBF/D	300 x 140	340 x 160 x 55 H	15	45	30/20
SBF/H	300 x 160	360 x 220 x 80 H	5	45	45/30
SBF/E	340 x 160	380 x 180 x 55 H	15	45	30/20
SBF/I	350 x 180	410 x 240 x 80 H	5	45	45/30
SBF/L	400 x 200	460 x 260 x 80 H	5	45	45/30
SBF/M	450 x 250	510 x 310 x 80 H	5	45	45/30
antistatiche					
SBF/A antis	180 x 120	220 x 140 x 55 H	15	45	30/20
SBF/F antis	200 x 140	260 x 200 x 80 H	5	45	45/30
SBF/B antis	220 x 120	260 x 140 x 55 H	15	45	30/20
SBF/G antis	250 x 160	310 x 220 x 80 H	5	45	45/30
SBF/C antis	260 x 140	300 x 160 x 55 H	15	45	30/20
SBF/D antis	300 x 140	340 x 160 x 55 H	15	45	30/20
SBF/H antis	300 x 160	360 x 220 x 80 H	5	45	45/30
SBF/E antis	340 x 160	380 x 180 x 55 H	15	45	30/20
SBF/I antis	350 x 180	410 x 240 x 80 H	5	45	45/30
SBF/L antis	400 x 200	460 x 260 x 80 H	5	45	45/30
SBF/M antis	450 x 250	510 x 310 x 80 H	5	45	45/30



VERSIONE STANDARD



VERSIONE ANTISTATICA

Protegge i prodotti elettronici dalle scariche elettrostatiche (di colore rosa per una facile identificazione)

** Per una maggior sicurezza si consiglia di non schiacciare troppo il bognato su una superficie estesa.

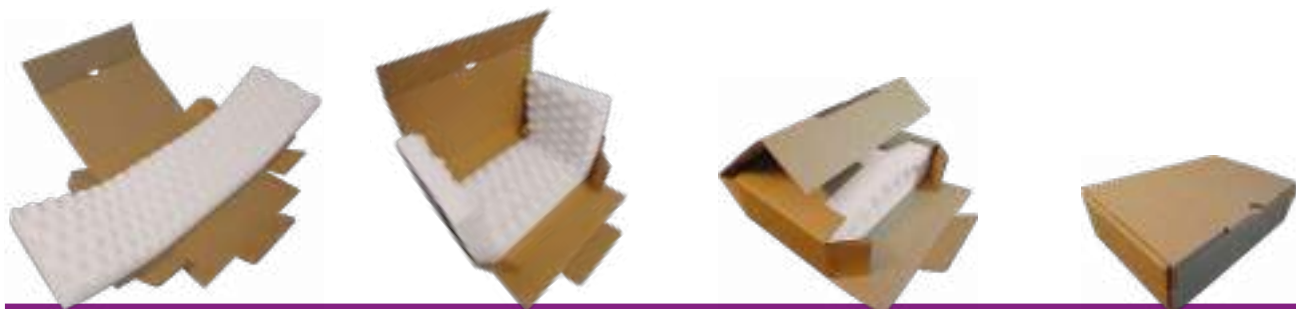
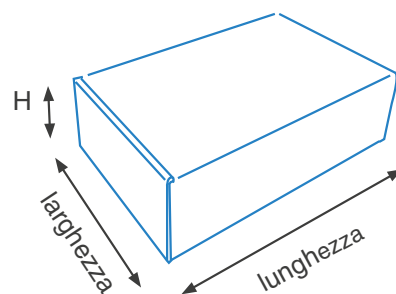
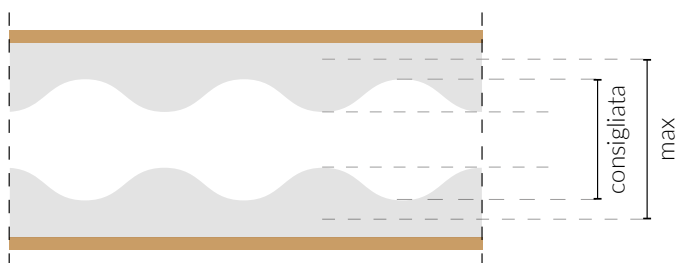

CHIUSURA DI UNA SCATOLA SICURIBOX AUTOMONTANTE

Scatole Book ad altezza variabile

Scatole a croce in cartone 1 onda avana ideali per spedire libri ed oggetti piatti. Hanno un'altezza variabile poiché le ante si piegano secondo la cordonatura adattandosi al contenuto.

Consegnate stese, sono disponibili con o senza nastro adesivo.



Personalizzabili

acquisto minimo 1 confezione

Codice prodotto	Dimensioni interne mm			H min : H max mm	Riferimento mm
SCATOLE BOOK AVANA					
BOOK001A	250	x	180	5 : 70	LIBRO (240 x 170)
BOOK002A	310	x	220	5 : 90	A4 (300 x 210)
BOOK003A	340	x	250	5 : 105	CATALOGO (330 x 240)
BOOK004A	430	x	310	5 : 135	A3 (420 x 300)
SCATOLE BOOK AVANA CON ADESIVO					
BOOK001AA	250	x	180	5 : 70	LIBRO (240 x 170)
BOOK002AA	310	x	220	5 : 90	A4 (300 x 210)
BOOK003AA	340	x	250	5 : 105	CATALOGO (330 x 240)
BOOK004AA	430	x	310	5 : 135	A3 (420 x 300)
SCATOLE BOOK BIANCHE					
BOOK001B	250	x	180	5 : 70	LIBRO (240 x 170)
BOOK002B	310	x	220	5 : 90	A4 (300 x 210)
BOOK003B	340	x	250	5 : 105	CATALOGO (330 x 240)
BOOK004B	430	x	310	5 : 135	A3 (420 x 300)
SCATOLE BOOK BIANCHE CON ADESIVO					
BOOK001BA	250	x	180	5 : 70	LIBRO (240 x 170)
BOOK002BA	310	x	220	5 : 90	A4 (300 x 210)
BOOK003BA	340	x	250	5 : 105	CATALOGO (330 x 240)
BOOK004BA	430	x	310	5 : 135	A3 (420 x 300)

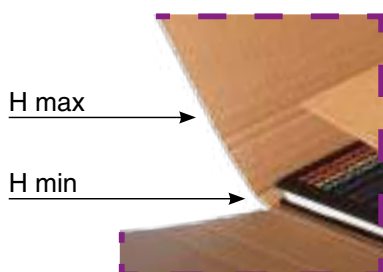
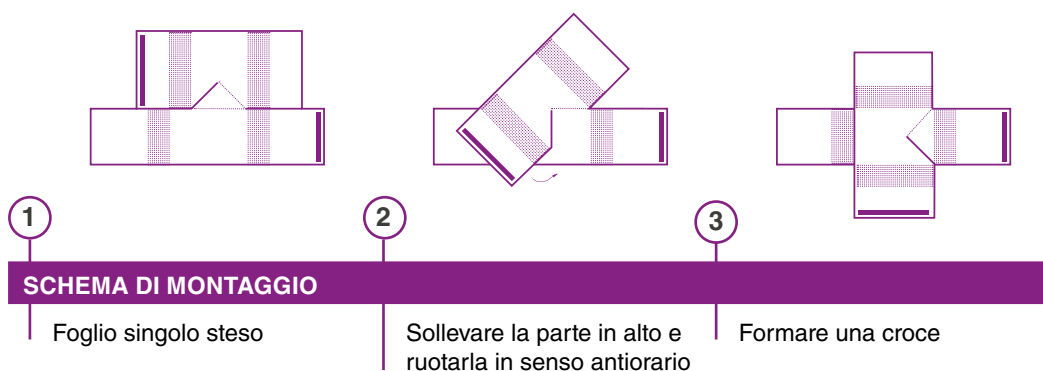

CORDONATURA

Le cordonature, distanziate tra loro di 5 mm, permettono di avere altezze variabili



Buste postali

Classiche e indispensabili. Buste in carta uso mano bianca con internografia che impedisce la lettura del contenuto dall'esterno.

acquisto minimo 1 confezione

Codice prodotto	Dimensioni mm	Peso carta g/m ²	Pezzi/confezione
IMBUSTAMENTO AUTOMATICO			
BP/1	110 x 230	80	1000
BP/2	110 x 230	80	1000
COMMERCIALI			
BP/3	110 x 230	90	500
BP/4	110 x 230	90	500
A SACCO			
BP/5	160 x 230	80	500
BP/6	229 x 324	90	250
BP/7	300 x 400	100	500
BP/8	300 x 400	100	500
A SACCO CON SOFFIETTI LATERALI			
BP/9	230 x 330 x 40	100	250
BP/11	230 x 330 x 40	100	250
BP/10	300 x 400 x 40	120	250
BP/12	300 x 400 x 40	120	250



BP/1



- Senza finestra

BP/2



- Finestra a destra 40x100 mm

BP/3



- Senza finestra

BP/4



- Finestra a destra 40x100 mm

PER IMBUSTAMENTO AUTOMATICO

Carta uso mano bianca 80 g/m², chiusura gommata, patella a trapezio, internografia, ECO certificazione FSC®

COMMERCIALI

Carta uso mano bianca 90 g/m², chiusura con strip adesiva, patella quadra, internografia

BP/5



- Carta uso mano bianca
- Patella chiusa
- Internografia

BP/6



- Carta uso mano bianca
- Patella chiusa
- Internografia

BP/7



- Carta uso mano bianca
- Patella aperta
- Internografia

BP/8



- Carta kraft avana
- Patella aperta
- Lato aperto per ispezione postale

A SACCO

Chiusura con strip adesiva

BP/9



- Carta uso mano bianca
- Soffietti laterali (40 mm)
- Fondo invito
- Patella aperta
- Internografia
- Lato aperto per ispezione postale

BP/10



- Carta uso mano bianca
- Soffietti laterali (40 mm)
- Fondo invito
- Patella chiusa
- Internografia
- Lato aperto per ispezione postale

BP/11



- Carta kraft avana
- Soffietti laterali (40 mm)
- Fondo invito
- Patella aperta
- Lato aperto per ispezione postale

BP/12



- Carta kraft avana
- Soffietti laterali (40 mm)
- Fondo invito
- Patella chiusa
- Lato aperto per ispezione postale

A SACCO CON SOFFIETTI LATERALI

Chiusura con strip adesiva

Buste imbottite

Buste imbottite in carta avana rivestite internamente con pellicola a bolle per proteggere i prodotti da urti e vibrazioni durante le spedizioni.

Chiusura con patella adesiva.

acquisto minimo 1 confezione



IMBOTTITURA

L'interno è imbottito con pellicola a bolle d'aria

Codice prodotto	Dimensioni interne mm	Pezzi/confezione
BI/A	110 x 160	100
BI/B	120 x 210	100
BI/C	150 x 210	100
BI/CD	180 x 160	100
BI/D	180 x 260	100
BI/E	220 x 260	100
BI/F	220 x 330	50
BI/G	240 x 330	50
BI/H	270 x 360	50
BI/J	300 x 440	50
BI/K	350 x 470	50



PER BUSTE ALLESTITE IN CARTA BIANCA

Tasche adesive portadocumenti

Buste adesive portadocumenti in materiale plastico. Aderenza perfetta su tutte le superfici, eliminano l'utilizzo di colla, punti metallici e nastri adesivi.

acquisto minimo 1 confezione



Codice prodotto	Dimensioni esterne mm	Dimensioni interne mm	Formato	Pezzi/confezione
TA5	240 x 180	220 x 160	A5	1000
TA4	340 x 240	310 x 220	A4	500



Tubi in cartone

Tubi per spedizioni sono ideali per la spedizione di prodotti come poster, stampe, tele, manifesti e disegni. Leggeri, resistenti agli urti e molto sicuri, i tubi per spedizioni in cartone avana dallo spessore di 1,5 mm con tappi in plastica trasparente.

acquisto minimo 1 confezione

Codice prodotto	Lunghezza mm	Ø mm	Spessore mm	Peso g	Pezzi/confezione
TB/1N	310	40	1,5	50	50
TB/2N	350	40	1,5	57	50
TB/3N	410	40	1,5	65	50
TB/4N	500	40	1,5	78	50
TB/5N	620	40	1,5	96	50
TB/6N	820	40	1,5	127	50
TB/7N	1000	40	1,5	151	50
TB/8N	1250	40	1,5	188	50
TB/9N	310	50	1,5	65	50
TB/10N	350	50	1,5	73	50
TB/11N	410	50	1,5	84	50
TB/12N	500	50	1,5	99	50
TB/13N	620	50	1,5	122	30
TB/14N	820	50	1,5	160	30
TB/15N	1000	50	1,5	190	30
TB/16N	1250	50	1,5	236	30
TB/17N	1500	50	1,5	281	20
TB/18N	2000	50	1,5	372	20
TB/19N	310	60	1,5	76	50
TB/20N	350	60	1,5	86	50
TB/21N	410	60	1,5	98	50
TB/22N	500	60	1,5	117	50
TB/23N	620	60	1,5	144	30
TB/24N	820	60	1,5	189	30
TB/25N	1000	60	1,5	225	30
TB/26N	1250	60	1,5	279	30
TB/27N	1500	60	1,5	334	20
TB/28N	2000	60	1,5	442	20
TB/29N	310	80	1,5	102	50
TB/30N	350	80	1,5	115	50
TB/31N	410	80	1,5	132	50
TB/32N	500	80	1,5	156	50
TB/33N	620	80	1,5	192	30
TB/34N	820	80	1,5	252	30
TB/35N	1000	80	1,5	300	30
TB/36N	1250	80	1,5	372	30
TB/37N	1500	80	1,5	444	20
TB/38N	2000	80	1,5	588	10
TB/39N	2500	80	1,5	732	10
TB/40N	310	100	1,5	137	30
TB/41N	350	100	1,5	153	30
TB/42N	410	100	1,5	174	30
TB/43N	500	100	1,5	204	30
TB/44N	620	100	1,5	249	20
TB/45N	820	100	1,5	323	20
TB/46N	1000	100	1,5	382	20
TB/47N	1250	100	1,5	471	20
TB/48N	1500	100	1,5	560	20
TB/49N	2000	100	1,5	738	10
TB/50N	2500	100	1,5	916	10
TB/51N	310	120	1,5	172	30
TB/52N	350	120	1,5	191	30
TB/53N	410	120	1,5	216	30
TB/54N	500	120	1,5	252	30
TB/55N	620	120	1,5	306	20
TB/56N	820	120	1,5	394	20
TB/57N	1000	120	1,5	464	20
TB/58N	1250	120	1,5	570	20
TB/59N	1500	120	1,5	676	20
TB/60N	2000	120	1,5	888	10
TB/61N	2500	120	1,5	1100	10



CONTENUTO

Ideali per prodotti come mappe, progetti, documenti, poster...



DIAMETRO

Le misure del diametro si riferiscono alla dimensione esterna del tubo



TAPPI

Di plastica trasparente, per la chiusura del tubo

Tubosteso

Tubi in cartone 2 onde ideali per avvolgere oggetti lunghi come profili, barre e tubolari. Avvolto su se stesso il foglio viene infine chiuso alle estremità pieghevoli tramite del nastro adesivo.

acquisto minimo 1 confezione

Personalizzabili

Codice prodotto	Dimensioni sezione interne mm	Lunghezza mm	Peso g	Pezzi/confezione
TS001	50 x 50	500	196	10
TS002	50 x 50	1000	336	10
TS003	50 x 50	1500	480	10
TS004	50 x 50	2000	624	10
TS051	75 x 75	500	288	10
TS052	75 x 75	1000	480	10
TS053	75 x 75	1500	700	10
TS054	75 x 75	2000	900	10
TS101	100 x 100	500	396	10
TS102	100 x 100	1000	672	10
TS103	100 x 100	1500	960	10
TS104	100 x 100	2000	1200	10
TS151	125 x 125	500	595	10
TS152	125 x 125	1000	960	10
TS153	125 x 125	1500	1344	10
TS154	125 x 125	2000	1720	10

CHIUSURA

Tramite nastro adesivo



DETTAGLIO 1

Taglio a 45° per piegatura del foglio

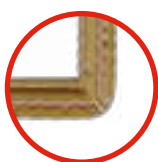

DETTAGLIO 2

Piegatura del foglio a 90°

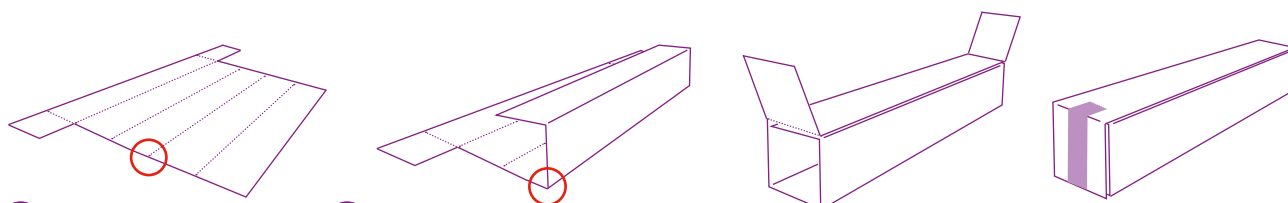

SCHEMA DI PIEGATURA DI UN TUBOSTESO

1 Foglio singolo steso

2 Piegatura sul lato lungo

3 Piegatura delle estremità

4 Chiusura con nastro adesivo

USA CON



Distributori nastro adesivo



Nastri adesivi in PPL



Bobine ECOBOLL®



Bobina in PE espanso

PAG.84

PAG.59-60

FLATBOX X

Kit imballo Flatbox X

Flatbox X è un kit d'imballo per tutti gli articoli che richiedono un trasporto piano protetto come quadri, specchi, porte, finestre, ecc... È una soluzione valida per tutti gli articoli che richiedono un trasporto piano protetto e sicuro. Flatbox è robusta, sicura e comoda perché il prodotto da imballare è sistemato al suo interno come in un nido ed è subito pronto all'uso.

Viene consegnata montata e completa di accessori.



Personalizzabili

acquisto minimo 1 kit

Codice prodotto	Dimensioni esterne mm	Dimensioni interne mm
FLATBOX-A	650 x 450	550 x 350
FLATBOX-B	750 x 450	650 x 350
FLATBOX-C	750 x 750	650 x 650
FLATBOX-D	1050 x 450	950 x 350
FLATBOX-E	1150 x 650	1050 x 550
FLATBOX-F	1150 x 850	1050 x 750
FLATBOX-G	1150 x 1150	1050 x 1050
FLATBOX-H	1350 x 750	1250 x 610
FLATBOX-I	1450 x 1050	1350 x 950
FLATBOX-L	1550 x 850	1450 x 750



ANCHE CON MISURE PERSONALIZZATE

COMPOSIZIONE DEL KIT

- Fondo e coperchio automontanti (robustissimi) preimbottiti (imbottitura superiore ed inferiore in bugnato spessore 20 mm, anello paracolpi in Lastrocel spessore 20 mm)
- Spessorini multiuso in Lastrocel (2 Strisce adattabili secondo le esigenze, 8-12 Spessorini adesivi)
- Sacco ULTRA protettivo in PE- HD da 140 μ
- Tasca adesiva portadocumenti

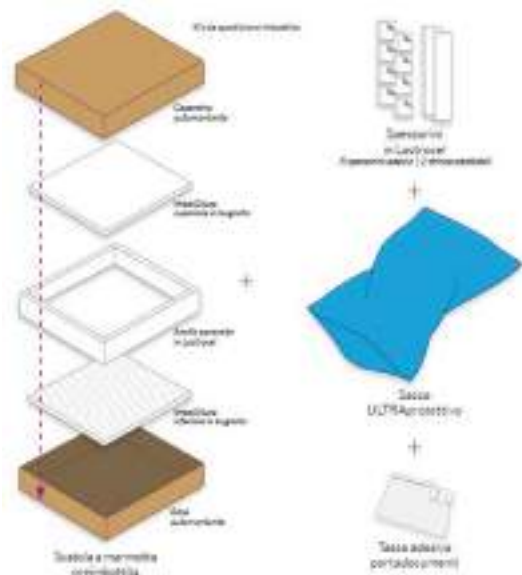

ALTEZZA INTERNA UTILE MINIMA

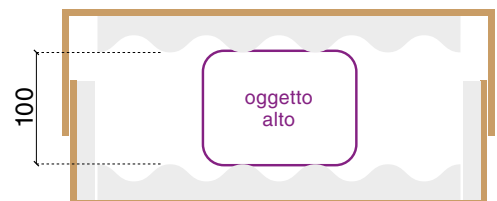

ALTEZZA INTERNA UTILE MASSIMA

Scatole automontanti con chiusura adesiva doppia

Scatole automontanti in cartone 1 onda avana con coperchio e chiusura adesiva doppia e apertura facilitata. Ideali nel settore e-commerce per la spedizione di prodotti di medio-piccole dimensioni. I lati ripiegati internamente formano una doppia parete che garantisce maggiore robustezza e protezione per i prodotti.



acquisto minimo 1 confezione

Personalizzabili

Codice prodotto (FEFCO 0429 modificato)	Dimensioni interne mm	Pezzi/ confezione
FBD001	100 x 100 x 100 H	10
FBD002	120 x 120 x 100 H	10
FBD003	150 x 150 x 100 H	10
FBD004	176 x 191 x 94 H	10
FBD032	200 x 200 x 100 H	10
FBD009	200 x 200 x 150 H	10
FBD005	250 x 250 x 100 H	10
FBD010	250 x 250 x 150 H	10
FBD006	300 x 300 x 100 H	10
FBD011	300 x 300 x 150 H	10
FBD016	300 x 300 x 200 H	10
FBD029	310 x 260 x 120 H	10
FBD025	326 x 251 x 194 H	10
FBD007	350 x 350 x 100 H	10
FBD012	350 x 350 x 150 H	10
FBD017	350 x 350 x 200 H	10
FBD030	390 x 380 x 130 H	10
FBD008	400 x 400 x 100 H	10
FBD013	400 x 400 x 150 H	10
FBD018	400 x 400 x 200 H	10
FBD023	416 x 341 x 244 H	10
FBD027	426 x 341 x 94 H	10
FBD019	450 x 450 x 200 H	10
FBD014	450 x 500 x 150 H	10
FBD031	460 x 450 x 160 H	10
FBD015	500 x 500 x 150 H	10
FBD020	500 x 500 x 200 H	10
FBD026	506 x 391 x 174 H	10
FBD021	550 x 550 x 200 H	10
FBD024	556 x 371 x 314 H	10
FBD022	600 x 600 x 200 H	10
FBD028	620 x 520 x 250 H	10

VEDI ANCHE

Bobine bolle d'aria ECOBOLL®



PAG.58

ADESIVO 1° UTILIZZO

ADESIVO 2° UTILIZZO

DOPPIO ADESIVO: ADATTO PER I RESI DELLA MERCE

Nel primo utilizzo la scatola viene chiusa tramite il nastro adesivo più esterno, successivamente viene aperta tramite il pretaglio e richiusa una seconda volta con la rimanente striscia adesiva.

Scatole automontanti con chiusura adesiva

Scatole automontanti in cartone 1 onda avana con coperchio e chiusura adesiva e apertura facilitata. Ideali nel settore e-commerce per la spedizione di prodotti di medio-piccole dimensioni. I lati ripiegati internamente formano una doppia parete che garantisce maggiore robustezza e protezione per i prodotti.

Personalizzabili

acquisto minimo 1 confezione

Codice prodotto (FEFCO 0429 modificato)	Dimensioni interne mm	Pezzi/ confezione
FBS001	100 x 100 x 100 H	10
FBS002	120 x 120 x 100 H	10
FBS003	150 x 150 x 100 H	10
FBS004	176 x 191 x 94 H	10
FBS032	200 x 200 x 100 H	10
FBS009	200 x 200 x 150 H	10
FBS005	250 x 250 x 100 H	10
FBS010	250 x 250 x 150 H	10
FBS006	300 x 300 x 100 H	10
FBS011	300 x 300 x 150 H	10
FBS016	300 x 300 x 200 H	10
FBS029	310 x 260 x 120 H	10
FBS025	326 x 251 x 194 H	10
FBS007	350 x 350 x 100 H	10
FBS012	350 x 350 x 150 H	10
FBS017	350 x 350 x 200 H	10
FBS030	390 x 380 x 130 H	10
FBS008	400 x 400 x 100 H	10
FBS013	400 x 400 x 150 H	10
FBS018	400 x 400 x 200 H	10
FBS023	416 x 341 x 244 H	10
FBS027	426 x 341 x 94 H	10
FBS019	450 x 450 x 200 H	10
FBS014	450 x 500 x 150 H	10
FBS031	460 x 450 x 160 H	10
FBS015	500 x 500 x 150 H	10
FBS020	500 x 500 x 200 H	10
FBS026	506 x 391 x 174 H	10
FBS021	550 x 550 x 200 H	10
FBS024	556 x 371 x 314 H	10
FBS022	600 x 600 x 200 H	10
FBS028	620 x 520 x 250 H	10



VEDI ANCHE

Nastri biadesivi

PAG. 86



1



2



3

UTILIZZO DELLA SCATOLA AUTOMONTANTE CON CHIUSURA ADESIVA

Rimuovere la striscia di carta del nastro biadesivo

Inserire le alette laterali all'interno della scatola

Premere la patella frontale contro la scatola per sigillarla

Scatole automontanti

Scatole automontanti in cartone 1 onda, avana o bianco, facili da montare e rapide da chiudere grazie alla chiusura ad incastro. Le pareti laterali, ripiegate all'interno nell'assemblaggio, ne raddoppiano la robustezza.



Personalizzabili

acquisto minimo 1 confezione

Codice prodotto (FEFCO 0427)	Dimensioni interne mm	Pezzi/confezione
SCATOLE AUTOMONTANTI AVANA		
F001	120 x 85 x 45 H	10
F002	120 x 85 x 75 H	10
F003	155 x 80 x 50 H	10
F004	155 x 110 x 75 H	10
F005	210 x 110 x 75 H	10
F006	210 x 150 x 105 H	10
F007	220 x 80 x 50 H	10
F008	220 x 150 x 75 H	10
F009	220 x 150 x 115 H	10
F010	300 x 110 x 75 H	10
F011	300 x 210 x 75 H	10
F012	300 x 210 x 105 H	10
F013	330 x 120 x 105 H	10
F014	330 x 200 x 105 H	10
F015	330 x 300 x 105 H	10
F016	420 x 250 x 105 H	10
F017	420 x 250 x 135 H	10
F018	420 x 300 x 175 H	10
SCATOLE AUTOMONTANTI BIANCHE		
F001B	120 x 85 x 45 H	10
F002B	120 x 85 x 75 H	10
F003B	155 x 80 x 50 H	10
F004B	155 x 110 x 75 H	10
F005B	210 x 110 x 75 H	10
F006B	210 x 150 x 105 H	10
F007B	220 x 80 x 50 H	10
F008B	220 x 150 x 75 H	10
F009B	220 x 150 x 115 H	10
F010B	300 x 110 x 75 H	10
F011B	300 x 210 x 75 H	10
F012B	300 x 210 x 105 H	10
F013B	330 x 120 x 105 H	10
F014B	330 x 200 x 105 H	10
F015B	330 x 300 x 105 H	10
F016B	420 x 250 x 105 H	10
F017B	420 x 250 x 135 H	10
F018B	420 x 300 x 175 H	10



ASSEMBLAGGIO DI UNA SCATOLA AUTOMONTANTE

Le scatole automontanti vengono consegnate stese. Facili e veloci da assemblare non richiedono l'utilizzo di nastri adesivi.

Scatole automontanti piatte

Scatole automontanti in cartone 1 onda avana o con rivestimento esterno in kraft bianco, e bordi rinforzati. Particolarmente adatte a contenere i principali formati carta, sono consegnate stese e facili da montare.

Personalizzabili

acquisto minimo 1 confezione

Codice prodotto (FEFCO 0427)	Dimensioni interne mm	Riferimento mm	Pezzi/confezione
SCATOLE AUTOMONTANTI PIATTE AVANA			
FP001	160 x 115 x 25 H	A6 (150 x 105)	10
FP002	175 x 125 x 25 H	C6 (165 x 115)	10
FP003	185 x 135 x 25 H	B6 (175 x 125)	10
FP004	220 x 160 x 25 H	A5 (210 x 150)	10
FP005	220 x 160 x 50 H	A5 (210 x 150)	10
FP006	240 x 175 x 25 H	C5 (230 x 165)	10
FP007	240 x 175 x 50 H	C5 (230 x 165)	10
FP008	260 x 190 x 25 H	B5 (250 x 180)	10
FP009	260 x 190 x 50 H	B5 (250 x 180)	10
FP010	310 x 210 x 25 H	A4 (300 x 210)	10
FP011	310 x 210 x 50 H	A4 (300 x 210)	10
FP012	325 x 240 x 25 H	C4 (325 x 230)	10
FP013	335 x 240 x 50 H	C4 (325 x 230)	10
FP014	365 x 260 x 25 H	B4 (355 x 250)	10
FP015	365 x 260 x 50 H	B4 (355 x 250)	10
FP016	430 x 310 x 50 H	A3 (420 x 300)	10
FP017	430 x 310 x 85 H	A3 (420 x 300)	10
FP018	470 x 335 x 50 H	C3 (460 x 325)	10
FP019	470 x 335 x 85 H	C3 (460 x 325)	10
FP020	510 x 365 x 50 H	B3 (500 x 355)	10
FP021	510 x 365 x 85 H	B3 (500 x 355)	10
FP026	510 x 720 x 50 H	B2 (500 x 710)	10
FP027	510 x 720 x 85 H	B2 (500 x 710)	10
FP022	610 x 430 x 50 H	A2 (600 x 420)	10
FP023	610 x 430 x 85 H	A2 (600 x 420)	10
FP024	660 x 470 x 50 H	C2 (650 x 460)	10
FP025	660 x 470 x 85 H	C2 (650 x 460)	10
SCATOLE AUTOMONTANTI PIATTE BIANCHE			
FP001B	160 x 115 x 25 H	A6 (150 x 105)	10
FP002B	175 x 125 x 25 H	C6 (165 x 115)	10
FP003B	185 x 135 x 25 H	B6 (175 x 125)	10
FP004B	220 x 160 x 25 H	A5 (210 x 150)	10
FP005B	220 x 160 x 50 H	A5 (210 x 150)	10
FP006B	240 x 175 x 25 H	C5 (230 x 165)	10
FP007B	240 x 175 x 50 H	C5 (230 x 165)	10
FP008B	260 x 190 x 25 H	B5 (250 x 180)	10
FP009B	260 x 190 x 50 H	B5 (250 x 180)	10
FP010B	310 x 210 x 25 H	A4 (300 x 210)	10
FP011B	310 x 210 x 50 H	A4 (300 x 210)	10
FP012B	325 x 240 x 25 H	C4 (325 x 230)	10
FP013B	335 x 240 x 50 H	C4 (325 x 230)	10
FP014B	365 x 260 x 25 H	B4 (355 x 250)	10
FP015B	365 x 260 x 50 H	B4 (355 x 250)	10
FP016B	430 x 310 x 50 H	A3 (420 x 300)	10
FP017B	430 x 310 x 85 H	A3 (420 x 300)	10
FP018B	470 x 335 x 50 H	C3 (460 x 325)	10
FP019B	470 x 335 x 85 H	C3 (460 x 325)	10
FP020B	510 x 365 x 50 H	B3 (500 x 355)	10
FP021B	510 x 365 x 85 H	B3 (500 x 355)	10
FP026B	510 x 720 x 50 H	B2 (500 x 710)	10
FP027B	510 x 720 x 85 H	B2 (500 x 710)	10
FP022B	610 x 430 x 50 H	A2 (600 x 420)	10
FP023B	610 x 430 x 85 H	A2 (600 x 420)	10
FP024B	660 x 470 x 50 H	C2 (650 x 460)	10
FP025B	660 x 470 x 85 H	C2 (650 x 460)	10



PER LIBRI E RIVISTE

Ideali per contenere i principali formati carta gruppo A, B e C



RIVESTIMENTO

Kraft bianco

NEPALLET®

NepalleT®: pallet impilabili

NepalleT® offrono una soluzione alternativa ed innovativa ai pallet tradizionali: riducono l'ingombro in altezza in quanto possono essere comodamente impilati sfruttando l'incastro dei piedini in plastica. Inoltre sono composti da materiali esenti da trattamento HT ISPM 15, possono essere quindi spediti anche all'estero.

Personalizzabili

acquisto minimo 1 pezzo

Codice prodotto	Dimensioni mm	Numero piedini	Peso kg	Portata statica kg*
NEPALLET® IN CARTONE				
NE01/C2	600 x 400	4	0,75	160
NE03/C2	600 x 600	4	0,90	200
NE02/C2	800 x 400	5	0,95	200
NE04/C2	800 x 600	6	1,25	240
NE05/C2	1200 x 800	9	2,20	280
NEPALLET® IN O.S.B.				
NE01/O9	600 x 400	4	1,50	320
NE03/O9	600 x 600	4	2,10	320
NE02/O9	800 x 400	5	1,95	400
NE04/O9	800 x 600	6	2,80	480
NE07/O9	1140 x 1140	9	8,40	900
NE05/O9	1200 x 800	9	5,50	900
NE06/O12	1200 x 800	9	6,50	1080
NE06/O9	1200 x 1000	9	7,85	900
NEPALLET® IN MULTISTRATO DI ELLIOTTIS				
NE01/M9	600 x 400	4	1,20	384
NE03/M9	600 x 600	4	1,80	384
NE02/M9	800 x 400	5	1,60	480
NE04/M9	800 x 600	6	2,40	576
NE07/M9	1140 x 1140	9	6,55	1080
NE05/M9	1200 x 800	9	4,85	1080
NE06/M9	1200 x 1000	9	6,05	1080

* Portata statica: peso distribuito uniformemente su tutta la superficie



CARTONE

2 onde antiumidità



O.S.B.

Spessore 9-12 mm



MULTISTRATO ELLIOTTIS

Spessore 9 mm

NON NECESSITA
DI TRATTAMENTO
ISPM15 HT



IMPILABILI

Leggeri e maneggevoli, riducono drasticamente l'area di stoccaggio

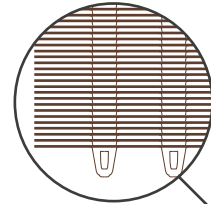
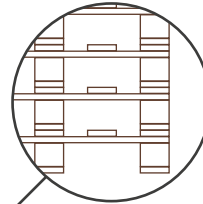

750 PALLET

3000 NEPALLET®

ECONOMICI E PRATICI

A parità di volume l'ingombro di 750 pallet classici è pari a ben 3000 NepalletT®. Questa economia degli spazi si riflette sui costi di trasporto e, di conseguenza, sulle emissioni di CO2



PERSONALIZZABILI

NepalletT® possono essere personalizzati con la stampa del tuo logo sulla superficie.
(*Eccetto la versione in O.S.B.)



ECOLOGICI E SICURI

I materiali dei NepalletT® sono riciclati e riciclabili, nonché conformi alla normativa ISPM 15, nel rispetto dell'ambiente



PIEDINI A RULLIERA

La particolare forma dei piedini non compromette l'utilizzo della NeboX® sui nastri trasportatori. I fori presenti nei piedini inoltre si rivelano molto utili per fissare l'estensibile.

Slitte per NepalletT®

Questo tipo di accessorio garantisce maggior adesione al suolo sottostante e aumenta la capacità di portata del NepalletT®, rendendolo più forte durante le fasi di movimentazione o portata dinamica. Le slitte per NepalletT® sono dotate di agganci plastici, ad incastro senza viti o chiodi
Slitte di misura 1200x50 mm.

acquisto minimo 1 confezione

Codice prodotto	Materiale	Spessore mm	Pezzi/ confezione
SNE01/M18	multistrato	18	30
SNE01/O18	O.S.B.	18	30



AGGANCI PLASTICI

A incastro, senza viti o chiodi

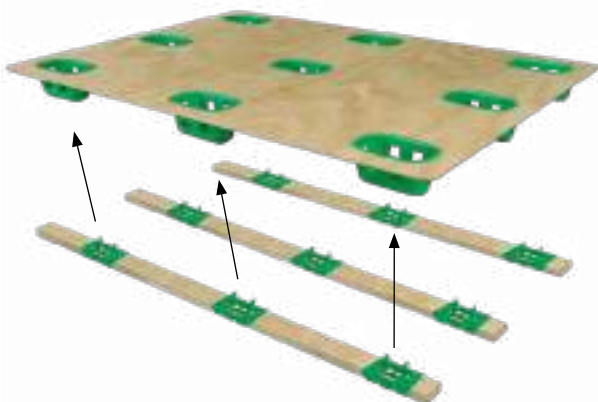



PIANO CHIUSO

Pallet in abete 4 vie

Bancali in legno di abete a 4 vie con piano chiuso o aperto robusti e progettati per soddisfare le esigenze del mercato della logistica.

Disponibili tappi in abete o in materiale pressato.

acquisto minimo 1 pezzo



PIANO APERTO



TAPPI

Possono essere in abete o in materiale pressato

Codice prodotto	Dimensioni mm			Peso kg
P4/01	600	x	800	9,31
P4/04	1000	x	1000	16,94
P4/11	1000	x	1000	19,71
P4/15	1000	x	1000	23,24
P4/16	1000	x	1000	27,79
P4/02	1200	x	800	16,66
P4/03	1200	x	800	18,34
P4/10	1200	x	800	20,02
P4/05	1200	x	1000	19,01
P4/12	1200	x	1000	22,37
P4/17	1200	x	1000	26,04
P4/18	1200	x	1000	31,29
P4/06	1200	x	1200	19,68
P4/13	1200	x	1200	26,88
P4/14	1200	x	1200	30,24
P4/19	1200	x	1200	32,34
P4/20	1200	x	1200	36,54
P4/07	2400	x	800	46,79
P4/08	2400	x	1000	56,94
P4/09	2400	x	1200	73,53
PALLET IN ABETE 4 VIE CON TRATTAMENTO HT				
P4/01HT	600	x	800	9,31
P4/21HT	800	x	600	12,40
P4/27HT	800	x	800	17,31
P4/04HT	1000	x	1000	16,94
P4/11HT	1000	x	1000	19,71
P4/15HT	1000	x	1000	23,24
P4/16HT	1000	x	1000	27,79
P4/25HT	1100	x	1100	26,12
P4/02HT	1200	x	800	16,66
P4/03HT	1200	x	800	18,34
P4/10HT	1200	x	800	20,02
P4/30HT	1200	x	800	26,76
P4/05HT	1200	x	1000	19,01
P4/12HT	1200	x	1000	22,37
P4/17HT	1200	x	1000	26,04
P4/18HT	1200	x	1000	31,29
P4/28HT	1200	x	1000	26,01
P4/06HT	1200	x	1200	19,68
P4/13HT	1200	x	1200	26,88
P4/14HT	1200	x	1200	30,24
P4/19HT	1200	x	1200	32,34
P4/20HT	1200	x	1200	36,54
P4/26HT	1400	x	1400	37,08
P4/07HT	2400	x	800	46,79
P4/08HT	2400	x	1000	56,94
P4/09HT	2400	x	1200	73,53
P4/29HT	2400	x	1200	64,78

Pallet in abete 2 vie

Bancali in legno di abete a 2 vie robusti e progettati per soddisfare le esigenze del mercato della logistica

acquisto minimo 1 pezzo

Codice prodotto	Dimensioni mm			Peso kg
P2/01	400	x	600	4,18
P2/02	600	x	800	9,88
P2/03	2400	x	800	46,20
P2/04	2400	x	1000	54,95
P2/05	2400	x	1200	80,50
PALLET IN ABETE 2 VIE CON TRATTAMENTO HT				
P2/01HT	400	x	600	4,18
P2/02HT	600	x	800	9,88
P2/03HT	2400	x	800	46,20
P2/04HT	2400	x	1000	54,95
P2/05HT	2400	x	1200	80,50



PIANO CHIUSO



PIANO APERTO



Europallet EPAL

Pallet EPAL a 4 vie molto robusto, realizzato con legno di abete o resinosi.

Costruito secondo la normativa EPAL, si adatta perfettamente agli standard tecnici stabiliti a livello internazionale per il trasporto: a garanzia di ciò reca un marchio con la sigla EUR racchiusa in un ovale e una graffa metallica di controllo di qualità.

acquisto minimo 1 pezzo

Codice prodotto	Dimensioni mm
EPAL/1200x80	1200x800x144H

CARATTERISTICHE

Capacità statica: 2000 kg
Capacità dinamica: 1000 kg

STRUTTURA

Assi superiori: 5 (larghezza 100-145 mm, spessore 22 mm)
Assi inferiori: 3 (larghezza 145 mm, spessore 22 mm)
Spazio inforcabile: 227,5 x 100 mm
Inforcatura: 4 vie non reversibili

Pallet in plastica

Pallet in resina sintetica nera, ideali per export. Hanno superficie geometrica alveolare, sono leggeri e solidi, lavabili e resistenti all'umidità. Sono ideali per uso magazzino sia interno che esterno. I pallet in plastica sono molto resistenti agli acidi, ai grassi, ai solventi e ai fenomeni atmosferici. Non necessitano di manutenzione.

Disponibili in due colori: nero e bianco.

acquisto minimo 1 pezzo

Codice prodotto	Dimensioni mm	Colore	Capacità statica kg	Capacità dinamica kg
PALPL03MN40	600 x 400 x 125 H	Nero	1000	400
PALPL04MN60	800 x 600 x 140 H	Nero	3000	600
PALPL01LN80	1200 x 800 x 135 H	Nero	1500	600
PALPL05MN80	1200 x 800 x 140 H	Nero	4000	1200
PALPL06MB80	1200 x 800 x 140 H	Bianco	4000	1200
PALPL02LN100	1200 x 1000 x 140 H	Nero	1500	600
PALPL07MN100	1200 x 1000 x 140 H	Nero	4000	1200

CARATTERISTICHE

- Pallet in resina sintetica nera, ideali per export.
- Riciclabili.
- Ideali per uso magazzino sia interno che esterno.
- Resistenti agli acidi, ai grassi, ai solventi e ai fenomeni atmosferici.
- Di facile movimentazione.
- Piano antiscivolo.
- Igienico.
- Impilabile.



IMPILABILI

Riducono l'area di stoccaggio

Cartelli "non sovrapporre"

Cartelli "non sovrapporre", in 4 lingue a fronte (IT-EN) e retro (FR-DE), da posizionare sopra al pallet per limitare i danni in fase di trasporto e stoccaggio.

Possibilità di fissaggio tramite nastro biadesivo o reggiatura.

Confezione da 20 pezzi.

acquisto minimo 1 confezione

Codice prodotto	Dimensioni mm	Pezzi/ confezione
CNS/01	195 x 120 x 75	20



PAG.14

Scatole americane pallettizzabili

Scopri quali sono le scatole americane adatte a sfruttare al meglio la superficie dei bancali 1200x800 mm.

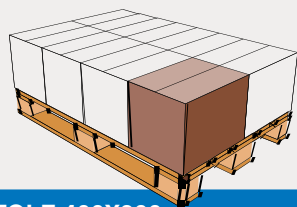

8 SCATOLE 400X300

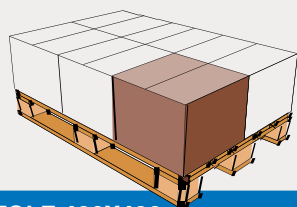

6 SCATOLE 400X400

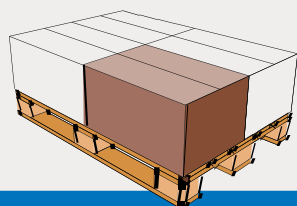

4 SCATOLE 600X400

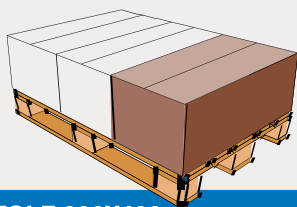

3 SCATOLE 800X400

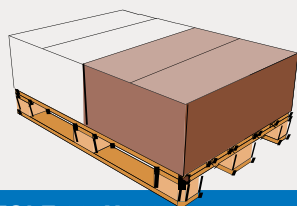

2 SCATOLE 800X600

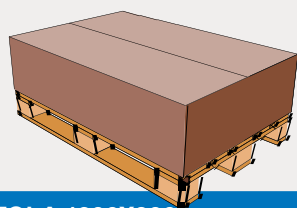

1 SCATOLA 1200X800

Codice prodotto	Dim. interne mm	H esterna mm
SCATOLE AMERICANE 2 ONDE EXTRA STRONG (pag. 6)		
BASE DA 400x300 mm		
B105	386 x 286 x 122 H	150
B106	386 x 286 x 172 H	200
B107	386 x 286 x 222 H	250
B108	386 x 286 x 272 H	300
B109	386 x 286 x 322 H	350
B110	386 x 286 x 372 H	400

BASE DA 400x400 mm		
B111	386 x 386 x 122 H	150
B112	386 x 386 x 172 H	200
B113	386 x 386 x 222 H	250
B114	386 x 386 x 272 H	300
B115	386 x 386 x 322 H	350
B116	386 x 386 x 342 H	370
B117	386 x 386 x 372 H	400

BASE DA 600x400 mm		
B118	586 x 386 x 172 H	200
B119	586 x 386 x 222 H	250
B120	586 x 386 x 272 H	300
B121	586 x 386 x 322 H	350
B122	586 x 386 x 352 H	380
B123	586 x 386 x 372 H	400
B124	586 x 386 x 432 H	460
B1	586 x 386 x 472 H	500
B2	586 x 386 x 572 H	600
B125	586 x 386 x 672 H	700

BASE DA 800x400 mm		
B126	786 x 386 x 172 H	200
B127	786 x 386 x 222 H	250
B128	786 x 386 x 272 H	300
B129	786 x 386 x 322 H	350
B130	786 x 386 x 372 H	400
B131	786 x 386 x 472 H	500
B132	786 x 386 x 572 H	600
B133	786 x 386 x 672 H	700

BASE DA 800x600 mm		
B134	786 x 586 x 172 H	200
B135	786 x 586 x 222 H	250
B136	786 x 586 x 272 H	300
B137	786 x 586 x 322 H	350
B138	786 x 586 x 372 H	400
B3	786 x 586 x 472 H	500
B4	786 x 586 x 572 H	600
B139	786 x 586 x 672 H	700

BASE DA 1200x800 mm		
B140	1186 x 786 x 372 H	400
B141	1186 x 786 x 472 H	500
B142	1186 x 786 x 512 H	540
B7	1186 x 786 x 572 H	600
B143	1186 x 786 x 672 H	700
B8	1186 x 786 x 772 H	800
B144	1186 x 786 x 822 H	850
B9	1186 x 786 x 972 H	1000
B10	1186 x 786 x 1172 H	1200

Codice prodotto	Dim. interne mm	H esterna mm
SCATOLE AMERICANE 3 ONDE (pag. 8)		
BASE DA 400x300 mm		
C16	372 x 272 x 144 H	200
C107	372 x 272 x 194 H	250
C108	372 x 272 x 244 H	300
C109	372 x 272 x 294 H	350
C110	372 x 272 x 344 H	400

BASE DA 400x400 mm		
C112	372 x 372 x 144 H	200
C113	372 x 372 x 194 H	250
C15	372 x 372 x 244 H	300
C115	372 x 372 x 294 H	350
C17	372 x 372 x 314 H	370
C117	372 x 372 x 344 H	400

BASE DA 600x400 mm		
C118	572 x 372 x 144 H	200
C119	572 x 372 x 194 H	250
C120	572 x 372 x 244 H	300
C121	572 x 372 x 294 H	350
C25	572 x 372 x 324 H	380
C13	572 x 372 x 344 H	400
C26	572 x 372 x 404 H	460
C1	572 x 372 x 444 H	500
C2	572 x 372 x 544 H	600
C125	572 x 372 x 644 H	700

BASE DA 800x400 mm		
C126	772 x 372 x 144 H	200
C127	772 x 372 x 194 H	250
C128	772 x 372 x 244 H	300
C129	772 x 372 x 294 H	350
C130	772 x 372 x 344 H	400
C131	772 x 372 x 444 H	500
C132	772 x 372 x 544 H	600
C133	772 x 372 x 644 H	700

BASE DA 800x600 mm		
C134	772 x 572 x 144 H	200
C135	772 x 572 x 194 H	250
C136	772 x 572 x 244 H	300
C137	772 x 572 x 294 H	350
C14	772 x 572 x 344 H	400
C3	772 x 572 x 444 H	500
C4	772 x 572 x 544 H	600
C139	772 x 572 x 644 H	700

BASE DA 1200x800 mm		
C140	1172 x 772 x 344 H	400
C141	1172 x 772 x 444 H	500
C11	1172 x 772 x 484 H	540
C7	1172 x 772 x 544 H	600
C143	1172 x 772 x 644 H	700
C8	1172 x 772 x 744 H	800
C12	1172 x 772 x 794 H	850
C9	1172 x 772 x 944 H	1000
C10	1172 x 772 x 1144 H	1200

NEBOX[®] BIT

- Fondo NeboX[®] automontante 2 onde
- Foglio separatore 2 onde
- Coperchio automontante per creare e modulare il tuo imballo



acquisto minimo 1 confezione

Codice prodotto	Dimensioni mm		Modulo logistico		Pezzi/ confezione		
COPERCHI							
CNEBOX2/01	750	x	550	800	x	600	10
CNEBOX2/02	750	x	750	800	x	800	10
CNEBOX2/03	1150	x	750	1200	x	800	10
CNEBOX2/04	550	x	350	600	x	400	10
FOGLI SEPARATORI							
SNEBOX2/01	730	x	530	800	x	600	10
SNEBOX2/02	730	x	730	800	x	800	10
SNEBOX2/03	1140	x	740	1200	x	800	10
SNEBOX2/04	550	x	350	600	x	400	10
FONDI NEBOX[®]							
FNEBOX2/01	750	x	550	800	x	600	10
FNEBOX2/02	750	x	750	800	x	800	10
FNEBOX2/03	1150	x	750	1200	x	800	10
FNEBOX2/04	550	x	350	600	x	400	10

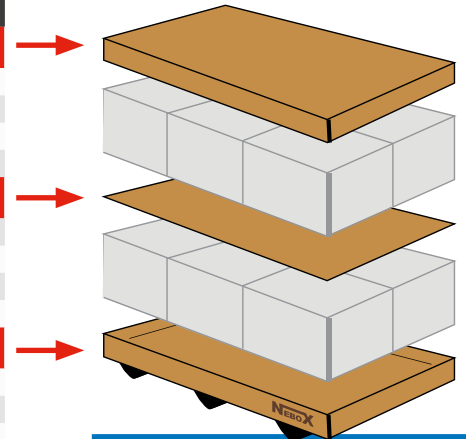

DISTRIBUZIONE COMPONENTI

Fogli separatori in cartone

Fogli piani in cartone 1 onda e 2 onde utilizzabili come separatori tra varie file di scatole, come copertura del pallet o come protezione superiore.

Personalizzabili

acquisto minimo 1 confezione

Codice prodotto	Dimensioni mm		Pezzi/ confezione	
FOGLI SEPARATORI IN CARTONE 1 ONDA				
FG001A	600	x	400	50
FG002A	600	x	600	50
FG003A	800	x	400	50
FG004A	800	x	600	50
FG005A	1000	x	1000	25
FG006A	1200	x	800	25
FG007A	1200	x	1000	25
FG008A	1200	x	1200	25
FOGLI SEPARATORI IN CARTONE 2 ONDE				
FG001B	600	x	400	50
FG002B	600	x	600	50
FG003B	800	x	400	50
FG004B	800	x	600	50
FG005B	1000	x	1000	25
FG006B	1200	x	800	25
FG007B	1200	x	1000	25
FG008B	1200	x	1200	25





Paretali

Anelli pieghevoli modulari costituiti da 4 tavole in legno di abete, unite ai 4 angoli con cerniere in acciaio zincato stampate con nervature di rinforzo e fissate da rivetti ribattuti. Le cerniere sono dotate di piedini di battuta per l'inserimento dell'anello sui pallet e per la sovrapposizione degli anelli stessi.

Le tavole seguono il trattamento HT ISPM15 e sono smontabili, riducendo notevolmente l'area di stoccaggio.

acquisto minimo 1 pezzo

Codice prodotto	Dimensioni mm					
PRT/80	800	x	600	x	200	H
PRT/80/B	800	x	800	x	200	H
PRT/110	1100	x	1100	x	200	H
PRT/120	1200	x	800	x	200	H
PRT/120/B	1200	x	1000	x	200	H
PRT/140	1400	x	1400	x	200	H



CERNIERE

Dotate di piedino di battuta per l'inserimento dell'anello sui pallet e per la sovrapposizione degli anelli



SMONTABILI

Riducono l'area di stoccaggio



HT ISPM 15

Provvisto di trattamento HT ISPM 15



Coperchi per paretali

Coperchi per paretali in multistrato Elliottis spessore 9-12 mm e O.S.B. spessore 9-12 mm. Battuta in Elliottis spessore 18 mm. Per chiudere in maniera ermetica e proteggere ancora di più il contenuto.

acquisto minimo 1 pezzo

Codice prodotto	Dimensioni mm			Materiale
COP80/9	800	x	600	Elliottis spessore 9 mm
COP80/9/OSB	800	x	600	O.S.B. spessore 9 mm
COP80/12/OSB	800	x	600	O.S.B. spessore 12 mm
COP80B/9	800	x	800	Elliottis spessore 9 mm
COP110/9	1100	x	1100	Elliottis spessore 9 mm
COP120/9	1200	x	800	Elliottis spessore 9 mm
COP120/9/OSB	1200	x	800	O.S.B. spessore 9 mm
COP120/12/OSB	1200	x	800	O.S.B. spessore 12 mm
COP120B/9	1200	x	1000	Elliottis spessore 9 mm
COP120B/12	1200	x	1000	Elliottis spessore 12 mm
COP120B/9/OSB	1200	x	1000	O.S.B. spessore 9 mm
COP120B/12/OSB	1200	x	1000	O.S.B. spessore 12 mm
COP140/9	1400	x	1400	Elliottis spessore 9 mm

ISPM 15 HT

Non necessita di trattamento ISPM 15 HT

Angolari per sovrapposizione paretali

Angolari in plastica che permettono di impilare pallet con sponde pieghevoli.

I telai sovrapposti devono essere collocati l'uno sull'altro in modo perpendicolare e i pallet impilati verticalmente.

acquisto minimo 1 confezione

Codice prodotto	Pezzi/ confezione
ANGPR	120



Pallet per paretali

Pallet 4 vie con trattamento HT ISPM15 e

pallet EPAL 1200x800 mm da abbinare ai paretali.

Le tavole modulari in legno di abete appoggiate sopra i pallet diventano ideali per l'esportazione

acquisto minimo 1 pezzo

Codice prodotto	Dimensioni mm		
P4/21HT	800	x	600
P4/27HT	800	x	800
P4/25HT	1100	x	1100
P4/28HT	1200	x	1000
P4/26HT	1400	x	1400
PALLET EPAL			
EPAL/120x80	1200 x 800 x 144 H		



PALLET EPAL



PALLET PIANO CHIUSO

Provvisto di trattamento HT ISPM 15

Ponti adesivi SLED

I ponti adesivi SLED sono una valida alternativa al pallet tradizionale: applicati tramite biadesivo sotto una scatola in cartone la rendono pallettizzabile.

In legno compensato per trasporti via terra, mare e aria.

acquisto minimo 1 pezzo

Codice prodotto	Dimensioni mm	Peso kg
L40	400 x 75 x 100 H	0,96
L60	600 x 75 x 100 H	1,17
L80	800 x 75 x 100 H	1,64



STRAPPA



ATTACCA



REGGIA

ISPM 15 HT

Non necessita di trattamento ISPM 15 HT

Film estensibile manuale in bobina

Film estensibile in bobine con lato collante interno per il fissaggio manuale di tutti i tipi di carico. Grazie alla composizione chimica del prodotto e all'estrema resistenza alla perforazione, questo film estensibile consente l'utilizzo e la perfetta stabilità del carico.

acquisto minimo 1 confezione

Codice prodotto	Colore - finitura	H mm	Peso kg	Spessore μ	Ø interno mm	Pezzi/ confezione
ESTENS/500MAN	Trasparente	500	2,4	23	50	6
ESTENS/500MAN/B	Bianco coprente	500	2,4	30	50	6
ESTENS/500MAN/N	Nero coprente	500	2,4	30	50	6



Film estensibile manuale miniroll

Film estensibile in miniroll con lato collante interno per il fissaggio manuale di tutti i tipi di carico. Grazie alla composizione chimica del prodotto e all'estrema resistenza alla perforazione, questo film estensibile consente l'utilizzo e la perfetta stabilità del carico.

acquisto minimo 1 confezione

Codice prodotto	Colore - finitura	H mm	L m	Spessore μ	Ø int mm	Pezzi/ confezione
ESTENS/100MAN	Trasparente	100	150	23	38	30
ESTENS/125MAN	Trasparente	125	150	23	38	24
ESTENS/250MAN	Trasparente	250	150	23	50	12



USA CON

Distributori per film estensibile manuale



PAG.92

Novità!

USA CON

Avvolgitrici a tavola rotante



PAG.100

Film estensibile automatico per orbitali

Film estensibile macchinabile neutro con lato collante interno per l'utilizzo su macchine automatiche orbitali. Garantisce la massima sicurezza. La pellicola autocollante ed elastica blocca l'imballaggio impedendo dannosi spostamenti del carico, mantenendolo invece saldo e compatto.

acquisto minimo 1 confezione

Codice prodotto	H mm	Spessore μ	Peso kg	Ø int mm	Prestiro	Pezzi/ confezione
ESTENS/125AUT	125	35	2,2	76	140%	8
ESTENS/250AUT	250	23	8	76	300%	4
ESTENS/1000AUT	1000	35	32	76	150%	1



! Richiedi maggiori informazioni
 se necessari di altri formati
 se necessari di film automatici per altre tipologie di avvolgitrici



ESTENS/125AUT



ESTENS/250AUT
 PER AVVOLGITRICI ORBITALI

ESTENS/1000AUT
 PER AVVOLGITRICI ORBITALI

Angolari in cartone

Angolari in cartone pressato colore avana per proteggere, rinforzare e stabilizzare il carico del bancale durante la reggiatura ed il trasporto. Completamente riciclabili, sono perfetti per la pallettizzazione e la protezione del carico.

acquisto minimo 1 confezione

Codice prodotto	Lunghezza mm	Dimensioni lati mm	Spessore mm	Pezzi/confezione
ANGCART/01	500	35 x 35	3	24
ANGCART/02	800	35 x 35	3	24
ANGCART/03	1000	35 x 35	3	24
ANGCART/04	1200	35 x 35	3	24
ANGCART/05	1500	35 x 35	3	24
ANGCART/06	1600	35 x 35	3	24
ANGCART/07	1800	35 x 35	3	24
ANGCART/08	2000	35 x 35	3	24
ANGCART/09	2200	35 x 35	3	24
ANGCART/10	2500	35 x 35	3	24
ANGCART/11	500	45 x 45	4	24
ANGCART/12	800	45 x 45	4	24
ANGCART/13	1000	45 x 45	4	24
ANGCART/14	1200	45 x 45	4	24
ANGCART/15	1500	45 x 45	4	24
ANGCART/16	1600	45 x 45	4	24
ANGCART/17	1800	45 x 45	4	24
ANGCART/18	2000	45 x 45	4	24
ANGCART/19	2200	45 x 45	4	24
ANGCART/20	2500	45 x 45	4	24
ANGCART/21	500	60 x 60	5	24
ANGCART/22	800	60 x 60	5	24
ANGCART/23	1000	60 x 60	5	24
ANGCART/24	1200	60 x 60	5	24
ANGCART/25	1500	60 x 60	5	24
ANGCART/26	1600	60 x 60	5	24
ANGCART/27	1800	60 x 60	5	24
ANGCART/28	2000	60 x 60	5	24
ANGCART/29	2200	60 x 60	5	24
ANGCART/30	2500	60 x 60	5	24

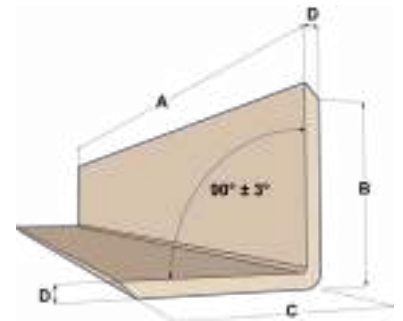

VEDI ANCHE

NepalleT®



PAG. 38

VEDI ANCHE

Reggia in plastica



PAG. 79

Fascette di cablaggio

Fascette di cablaggio in nylon 6.6 con codino inclinato per facilitare l'inserimento della fascetta nella testina. Le fascette di cablaggio colorate sono resistenti agli agenti atmosferici. Bloccaggio rapido, facile e sicuro. Le fascette di colore nero sono additivate con un pigmento colorante "carbon black" per aumentare la resistenza.

acquisto minimo 1 confezione



Codice prodotto	Colore	Dimensioni mm	Serraggio mm	Pezzi/ confezione
FASCETTE DI CABLAGGIO COLORATE				
FASC/02R	Rosso	200 x 3,5	0-50	100
FASC/02BLU	Blu	200 x 3,5	0-50	100
FASC/04G	Giallo	200 x 3,5	0-50	100
FASC/01V	Verde	200 x 3,6	0-50	100
FASCETTE DI CABLAGGIO BIANCHE E NERE				
FASC/01B	Bianco	98 x 2,5	0-20	1000
FASC/01N	Nero	98 x 2,5	0-20	1000
FASC/02B	Bianco	140 x 3,6	0-30	1000
FASC/02N	Nero	140 x 3,6	0-30	1000
FASC/03B	Bianco	200 x 3,6	0-50	1000
FASC/03N	Nero	200 x 3,6	0-50	1000
FASC/04B	Bianco	200 x 4,8	0-50	1000
FASC/04N	Nero	200 x 4,8	0-50	1000
FASC/05B	Bianco	290 x 4,8	0-75	1000
FASC/05N	Nero	290 x 4,8	0-75	1000
FASC/07B	Bianco	300 x 7,8	0-80	500
FASC/07N	Nero	300 x 7,8	0-80	500
FASC/06B	Bianco	360 x 4,8	0-100	1000
FASC/06N	Nero	360 x 4,8	0-100	1000

Fascette di cablaggio doppia chiusura

Fascette di cablaggio in nylon 6.6 con codino inclinato per facilitare l'inserimento della fascetta nella testina. La chiusura doppia permette maggior sicurezza e resistenza.

acquisto minimo 1 confezione



Codice prodotto	Colore	Dimensioni mm	Serraggio mm	Pezzi/ confezione
FASC/EST2	Nero	360 x 9	0 - 93	100

Nastri d'ancoraggio

Nastro in poliestere di colore blu con fibbia di arresto in zama per ancoraggio leggero. Rappresentano una soluzione pratica, conveniente ed efficace per mettere in sicurezza il carico durante la movimentazione.

acquisto minimo 1 pezzo



Codice prodotto	Lunghezza cm	Larghezza cm	Portata max kg
SA/AP/AO/MT07	70	25	250
SA/AP/AO/MT4	400	25	250

Novità!



Airbag protezione carichi

Cuscini Airbag per riempire i vuoti tra pallet, scatole, fusti, ecc. La merce trasportata tramite container, su rotaia o camion viene così stabilizzata evitando danni o scivolamento del carico. Omologati per resistere all'acqua, gonfiabili con aria compressa, gli Airbag possono essere utilizzati più volte.

I cuscini possono saturare spazi che variano da un minimo di 2 cm ad un massimo di 40 cm e, a seconda del vuoto, esercitano una pressione inversamente proporzionale allo spazio che devono riempire.

acquisto minimo 1 pezzo

Codice prodotto	Dimensioni mm	Gap min-max mm
AIRBC/2	900 x 1200	20-400
AIRBC/7	900 x 1500	20-400
AIRBC/6	900 x 1800	20-400
AIRBC/8	900 x 2100	20-400



RIUTILIZZABILE

Gonfiabile e sgonfiabile

RICICLABILE

Composto da un sacco interno in PE rivestito esternamente da più strati di carta kraft resistente all'acqua

Novità!



ST20

È l'accessorio Top di Gamma.

Ha un dispositivo di chiusura Venturi sulla velocità di gonfiaggio del back-end che riduce i tempi di gonfiaggio e i costi di manodopera.



ST23

È l'accessorio con un ottimo rapporto di qualità prezzo.

L'opzione economica dello strumento pneumatico della pistola ST20.



ST40

L'opzione performante

Rende l'attività di gonfiaggio facile e sicura. Si adatta a spazi ristretti.

Pistole di gonfiaggio

Le pistole di gonfiaggio sono l'accessorio adatto per gonfiare gli airbag protezione carichi.

- Leggero grazie all'alluminio.
- Velocità di gonfiaggio elevata
- Riduce i tempi di gonfiaggio e il costo del lavoro.
- Facile da gonfiare e sgonfiare.

acquisto minimo 1 pezzo

Codice prodotto	Tipologia
ST23	Midi
ST40	Efficient
ST20	Top





Indicatori d'urto - Shock Indicator

Gli indicatori d'urto *Shock Indicator* rilevano le movimentazioni inadeguate di prodotti ed imballi durante le spedizioni. Se il dispositivo viene sottoposto ad un impatto superiore ad uno specifico livello "G", l'urto provoca la fuoriuscita del liquido rosso presente nel dispositivo.

Ciò avvisa il destinatario di ispezionare il contenuto degli imballaggi prima dell'accettazione ed allo stesso tempo aumenta l'attenzione della manipolazione del prodotto su tutta la catena di trasporto.

È dotato di etichetta per l'applicazione sul collo e di etichette da allegare al documento di trasporto.

acquisto minimo 5 pezzi



ETICHETTA DA APPLICARE

Codice prodotto	Colore	Dimensioni mm	Sensibilità urto G
SWG	giallo	225 x 145	25
SWP	viola	225 x 145	37
SWR	rosso	225 x 145	50
SWA	arancione	225 x 145	75
SWV	verde	225 x 145	100

ESEMPIO DI ATTIVAZIONE



DIMENSIONE IMBALLO

PESO IMBALLO

	0 - 0,03 m ³	0,03 - 0,14 m ³	0,14 - 0,42 m ³	0,42 - 1,42 m ³	> 1,42 m ³
0 - 5 kg	100g	100g	75g	75g	50g
5 - 11 kg	100g	75g	75g	50g	50g
11 - 23 kg	75g	75g	50g	50g	37g
23 - 45 kg	50g	50g	50g	37g	37g
45 - 113 kg	50g	50g	37g	37g	25g
113 - 454 kg	50g	50g	37g	25g	25g
> 454 kg	-	37g	25g	25g	25g



Indicatori d'inclinazione - Tilt Indicator

Indicatore d'inclinazione che rileva e registra un'inclinazione eccessiva della merce che deve rimanere in posizione verticale. Dopo l'applicazione del dispositivo sul contenitore di spedizione, il prodotto non può essere inclinato senza che ne risulti una prova indiscutibile di errata movimentazione.

È dotato di un'etichetta di accompagnamento sulla quale è possibile riportare i dati relativi all'inclinazione da non superare per non danneggiare il prodotto.

acquisto minimo 5 pezzi

NON ATTIVO

ATTIVO

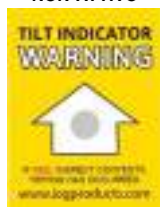

Codice prodotto	Dimensioni dispositivo mm	Dimensioni etichetta mm
TI	120 x 120	120 x 120

Indicatori di umidità

Indicatore di umidità a 6 spot che permette di monitorare l'umidità relativa fino al 60%.

Lo spot cambia colore, da marrone ad azzurro, se viene superata la percentuale di umidità relativa da lui indicata.

- Non contengono cobalto
- Tempo di risposta: da 6 a 10 minuti per il 10%

acquisto minimo 1 confezione

Codice prodotto	Dimensioni mm	Umidità relativa	Pezzi/confezione
INDUM/HIC	105,4 x 37,6	fino al 60%	250



SECCO

Marrone



UMIDO

Azzurro

Sacchetti bolle d'aria

I sacchetti a bolle d'aria (35 g/m² + HD) sono protettivi e leggeri, fabbricati per resistere alla perforazione. Ideali per proteggere oggetti di piccole e medie dimensioni. Avvolgono perfettamente il contenuto ed evitano danneggiamenti da urti durante traslochi o spedizioni.

acquisto minimo 1 confezione

Codice prodotto	Dimensioni mm	Pezzi/confezione
SABL/1	100 x 150	100
SABL/2	150 x 200	100
SABL/3	150 x 450	100
SABL/4	200 x 250	100
SABL/5	250 x 250	100
SABL/6	250 x 300	100
SABL/7	300 x 300	100
SABL/8	300 x 450	100



Sacchetti in PE espanso

Sacchetti in polietilene espanso (densità 24 kg/m², spessore 1 mm) sono accoppiati con un foglio HD per una maggiore resistenza e protezione di oggetti delicati. Proteggono da polvere, urti e graffi, sono resistenti all'umidità, non abrasivi e corrosivi. Disponibili anche nella versione con cerniera richiudibile a pressione.

acquisto minimo 1 confezione

Codice prodotto	Dimensioni mm	Pezzi/confezione
SAESP/1	100 x 150	100
SAESP/2	150 x 200	100
SAESP/3	150 x 450	100
SAESP/4	200 x 250	100
SAESP/5	250 x 250	100
SAESP/6	250 x 300	100
SAESP/7	300 x 300	100
SAESP/8	300 x 450	100

SACCHETTI IN PE ESPANSO CON ZIP

SAESPZ/1	100 x 150	100
SAESPZ/2	150 x 200	100
SAESPZ/3	150 x 450	100
SAESPZ/4	200 x 250	100
SAESPZ/5	250 x 250	100
SAESPZ/6	250 x 300	100
SAESPZ/7	300 x 300	100
SAESPZ/8	300 x 450	100



CON CERNIERA

Richiudibile a pressione

Sacchetti in PE

Sacchetti in plastica resistente composta da polietilene da 40 micron. Sono morbidi, facili da sigillare e pratici.

Idonei al contatto con alimenti e riciclabili al 100%.

Gli involucri in polietilene sono trasparenti e disponibili anche nella versione con la cerniera richiudibile a pressione.

acquisto minimo 1 confezione



Codice prodotto	Dimensioni mm			Pezzi/ confezione
BN/01	60	x	90	100
BN/02	80	x	120	100
BN/03	120	x	200	100
BN/04	150	x	250	100
BN/05	200	x	300	100
BN/06	250	x	350	100
BN/07	300	x	400	100
BN/08	350	x	450	100
BN/09	400	x	600	100
BN/10	500	x	700	100
BN/11	600	x	800	100

SACCHETTI IN PE CON ZIP

BNZ/01	40	x	60	100
BNZ/02	50	x	50	100
BNZ/03	50	x	60	100
BNZ/04	60	x	80	100
BNZ/05	70	x	100	100
BNZ/06	70	x	150	100
BNZ/07	80	x	120	100
BNZ/08	90	x	180	100
BNZ/09	100	x	150	100
BNZ/10	120	x	150	100
BNZ/11	120	x	170	100
BNZ/12	130	x	200	100
BNZ/13	150	x	220	100
BNZ/14	170	x	230	100
BNZ/15	180	x	250	100
BNZ/16	200	x	300	100
BNZ/17	230	x	320	100
BNZ/18	250	x	350	100
BNZ/19	300	x	400	100
BNZ/20	350	x	450	100



CON CERNIERA

richiudibile a pressione.

BANDA SUPERIORE

Al di sopra della cerniera è sempre presente una banda che, a seconda del formato, varia da 13 mm a 25 mm

DIMENSIONI UTILI

La misura dell'altezza utile s'intende della cerniera fino al fondo del sacchetto

VEDI ANCHE

Bobina pretagliata ECOBOLL®



PAG.59

Film termoretraibile poliolefina



PAG.69

Termosaldatrici manuali



PAG.99

Patatine in polistirolo - sacchetti da 20 L

Patatine riempite in polistirolo, a forma di S, assorbono urti e vibrazioni in fase di trasporto. Grazie alla loro forma ad S riempiono e ammortizzano ed assorbono gli urti e le vibrazioni, preservando il prodotto durante il trasporto. Ogni confezione contiene 50 sacchetti da 20 litri.

acquisto minimo 1 confezione

Codice prodotto	Volume sacchetti litri	Pezzi/ confezione
POLISTIROLO20LT	20	50



50 SACCHETTI

Patatine in polistirolo - sacco da 1/4 m³

Patatine riempite a forma di S, assorbono urti e vibrazioni in fase di trasporto. Sono la soluzione pratica, economica ed efficace per chi desidera imballare e spedire carichi all'interno di confezioni o di scatole cartone, assicurandosi che il prodotto arrivi a destinazione senza il rischio di subire danni.

acquisto minimo 1 pezzo

Codice prodotto	Volume sacco m ³
SACCOIMBALLO	0,25



Korrvu® Retention

Korrvu® Retention è un sistema di imballo semplice e conveniente, costituito da una scatola americana e da un interno fustellato al quale è applicato del film plastico che funge da blocco e protezione ai prodotti.

Non è necessario così utilizzare ulteriore materiale protettivo all'interno della scatola per cui si riducono costi, tempi di realizzazione e peso dell'imballo stesso.



acquisto minimo 1 confezione

Codice prodotto	Dimensioni esterne mm	Dimensioni Max prodotto mm	Peso max kg	Pezzi/ confezione
KS-SP-21	194 x 194 x 86	110 x 110 x 60	1	10
KS-SP-22	294 x 194 x 136	190 x 110 x 80	2,5	10
KS-SP-23	394 x 294 x 230	290 x 190 x 150	5	10

1.
Piegare le alette laterali verso l'alto, allentando il film e formando una tasca per facilitare l'inserimento del prodotto



2.
Ripiegare le alette laterali verso il basso per stringere il film e tenere il prodotto saldamente in posizione



3.
Inserire il tutto nella scatola



MODALITÀ DI UTILIZZO

Sacchetti Instapak® Quick

Sacchetti in schiuma espansa per imballaggi; versatili e dalle alte prestazioni.

Garantiscono una protezione superiore dei prodotti di qualsiasi dimensione, forma e peso, adattandosi alla forma dell'oggetto da proteggere.

Ideali per negozi di imballaggi e spedizione, officine di garanzia e riparazione, uffici postali, attività di traslochi e magazzino, musei e gallerie.

Il sacchetto in schiuma si espande fino a 27 volte la grandezza originale.

acquisto minimo 1 confezione

Codice prodotto	Dimensioni mm	Pezzi/confezione
IQ10/3846	380 x 460	10
IQ20/4646	460 x 460	10
IQ40/4661	460 x 610	8
IQ60/4661	460 x 610	8
IQ80/5468	540 x 680	6
IQ100/6469	640 x 690	6

Il sacchetto **IQ40/4661** ha lo stesso ingombro del sacchetto **IQ60/4661**, ma con il **25%** di volume di schiuma in meno



1. Premere in modo fermo sul componente **A** ovale per rompere il sigillo



2. Dare un "colpetto" in modo alternato dietro e avanti sugli ovali **A** e **B** da quindici a venti volte.



3. Sistemare il prodotto nella schiuma in crescita. Ripetere la procedura secondo necessità.

MODALITÀ DI UTILIZZO

VEDI ANCHE

Sistema di protezione con schiuma



PAG.105



FasFil® Mini

FasFil® Mini Sistema riempimento vuoto con carta.

L'innovativo sistema di riempimento del vuoto con carta FasFil® è semplice da usare, riduce i tempi di lavoro e non ha costi di mantenimento.

Il sistema di carta FasFil® è realizzato al 100% con contenuto riciclato, riutilizzabile e biodegradabile, di provenienza responsabile e con certificazione SFI

acquisto minimo 1 pezzo

Codice prodotto	Altezza foglio mm	Lunghezza foglio m
FASFIL-M1	381	366



Novità!

SCOPRI LE NOSTRE MACCHINE PROFESSIONALI

Sistemi di riempimento



In carta

FasFil® 1500 produce dei tappetini di carta gofrata che possono essere utilizzati per svariate tipologie d'imballaggio, tipo bloccaggio e riempimento vuoto. È un sistema innovativo che cambia il panorama del confezionamento dei pacchi di qualsiasi dimensione. A catalogo potete trovare anche PadEZ® che produce degli involucri di protezione per preservare e proteggere l'integrità dei prodotti fragili dagli effetti negativi di urti e vibrazioni durante il ciclo di spedizione.



PADEZ®



FASFIL® 1500



Ad aria

Le macchine per riempimento ad aria sono ideali per fabbricare i tuoi cuscini d'aria e film a bolle d'aria in base ai tuoi bisogni. NewAir I.B.® Nano è un dispositivo di gonfiaggio compatto può esser usato per sfruttare i benefici dell'imballaggio a bolle e del sistema di riempimento a cuscini. Fill-Air Rocket® è progettato in un formato salvaspazio. NewAir I.B. Flex® versione super performante.



NEWAIR I.B.® NANO



FILL-AIR ROCKET®



NEWAIR I.B. FLEX®



In schiuma

Il sistema con schiuma permette di abbattere considerevolmente gli spazi in magazzino. Le schiume d'imballaggio espandono fino a 280 volte la loro massa liquida, sono tutte pensate per consentire una protezione ottimale. Instapak® Simple™ è la piattaforma di schiuma in sacchetto più facile da usare. Grazie a questo sistema di erogazione richiede formazione e assistenza davvero minime. Pratico, veloce e professionale.



INSTAPAK® SIMPLE™

PAG.103

Reti tubolari in PE

Reti tubolari per la protezione degli oggetti dagli urti e dai danneggiamenti provocati dallo sfregamento per contatto. Indicate per proteggere un'ampia gamma di prodotti come pezzi e semi-lavorati meccanici, oggetti con superfici delicate, cilindri, pistoni, bombole e bottiglie.

Sono state appositamente studiate in due tipologie:

- PROTECTIVE: un'ampia gamma contro ogni rischio
- ELASTIC: perfettamente adattabili alle forme più irregolari

acquisto minimo 1 confezione

Codice prodotto	Colore	Tipologia	Ø min - max mm	L m	Tipologia confezione	Pezzi/confezione
TP5	Neutro	Protective	7/15	200	Scatola	4
TP10	Viola	Protective	10/20	200	Scatola	4
TP15	Azzurro	Protective	15/30	200	Scatola	4
TP20	Blu	Protective	25/50	200	Scatola	4
TP50	Giallo	Protective	35/70	200	Scatola	2
TP50D	Giallo	Protective	35/70	100	Dispenser	1
TP75	Marrone	Protective	50/75	200	Scatola	2
TP75D	Marrone	Protective	50/75	100	Dispenser	1
TP100	Rosso	Protective	50/100	200	Scatola	2
TP100D	Rosso	Protective	50/100	100	Dispenser	1
TP150	Arancione	Protective	75/150	50	Scatola	2
TP220	Neutro	Protective	125/250	100	Scatola	2
TP220D	Neutro	Protective	125/250	50	Dispenser	1
TP20/15	Neutro	Elastic	20/50	200	Scatola	4
TP140	Ocra	Elastic	70/160	200	Scatola	2
TP140D	Ocra	Elastic	70/160	100	Dispenser	1



DISPENSER

Disponibili anche in dispenser che facilitano lo svolgimento ed il taglio della rete

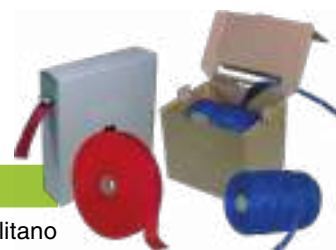

Reti tubolari in PE espanso

Rete tubolare protettiva, in bobina o pretagliata, in polietilene espanso spessore 5 mm. Morbida ed antigraffio, ideale per proteggere oggetti fragili come bottiglie, oggetti in vetro, ceramica, porcellana ed anche frutta e ortaggi. È super protettiva ed elastica, si adatta perfettamente ad oggetti di qualsiasi forma.

acquisto minimo 1 confezione



Codice prodotto	Ø min - max mm	L mm	Pezzi/confezione
RETI TUBOLARI PE ESPANSO PRETAGLIATE			
T75/1	75/150	250	300
T75/2	75/150	120	500
RETI TUBOLARI PE ESPANSO IN BOBINA			
		L (m)	
RE40/1	40/80	600	1
RE75/3	75/150	50	2

Bobine bolle d'aria ECOBOLL®

Bobine in bolle d'aria (pluriball) per proteggere i prodotti da urti, graffi e sollecitazioni durante il trasporto e lo stoccaggio.

Utilizzate anche per riempire i vuoti all'interno degli imballi stabilizzando così il contenuto.

acquisto minimo 1 pezzo

Codice prodotto	H mm	L m	Tipologia
• ECOBOLL10/100	1000	200	g 35 + HD 10µ
• ECOBOLL10/125	1250	200	g 35 + HD 10µ
• ECOBOLL10/150	1500	200	g 35 + HD 10µ
• ECOBOLL10/200	2000	200	g 35 + HD 10µ
• ECOBOLL20/100	1000	200	g 45 + HD 10µ
• ECOBOLL20/125	1250	200	g 45 + HD 10µ
• ECOBOLL20/150	1500	200	g 45 + HD 10µ
• ECOBOLL20/50/PRE	500	200	g 45 + HD 10µ
• ECOBOLL S/100	1000	200	g 70 - no HD
• ECOBOLL S/125	1250	200	g 70 - no HD
• ECOBOLL S/150	1500	200	g 70 - no HD
• ECOBOLL S+PE 1/125	1250	120	g 70 + PE espanso 1 mm



RICICLABILE

ECOBOLL® + HD

- Strato barriera che consente una maggiore capacità di trattenimento dell'aria all'interno delle bolle

ECOBOLL S+PE 1/125 > Bobina pretagliata a 250 cm

ECOBOLL® + PE

- Per imballare oggetti molto delicati

Bobine miniroll bolle d'aria ECOBOLL®

Film in bolle d'aria per proteggere i prodotti da urti, graffi e sollecitazioni durante il trasporto. Viene utilizzato anche per riempire i vuoti all'interno degli imballi, stabilizzando così il contenuto. Le bobine in bolle d'aria ECOBOLL® hanno dimensioni ridotte, adatte quindi anche all'uso domestico.

acquisto minimo 1 pezzo

Codice prodotto	H mm	L m	Tipologia
ML4	500	15	g 35 + HD 10 µ
ML5	1000	10	g 35 + HD 10 µ
ML6	1000	15	g 35 + HD 10 µ
ML7	1000	25	g 35 + HD 10 µ
ML8	1000	35	g 35 + HD 10 µ
ML9	1000	50	g 35 + HD 10 µ
ML10	1000	100	g 35 + HD 10 µ
ML14	500	10	g 35 + HD 10 µ
ML15	500	50	g 35 + HD 10 µ



Bobina pretagliata bolle d'aria ECOBOLL®

Bobina in bolle d'aria pretagliata ogni 500 mm, inserita in un pratico dispenser in cartone. Il pretaglio permette di velocizzare il lavoro e ridurre gli sprechi di materiale. Il film contenuto nella scatola viene usato per proteggere i prodotti da urti, graffi e sollecitazioni durante il trasporto e lo stoccaggio.

acquisto minimo 1 pezzo

Codice prodotto	H mm	L m	Grammatura	Dimensioni fogli mm	N° di strappi
ECOPRET1	330	50	g 35 + HD 10 µ	330 x 500	100



Bobine in PE espanso



Bobine in polietilene espanso ideali per imballare oggetti delicati come mobili, suppellettili e strumentazioni elettroniche.

Duttile e facile da avvolgere attorno ad ogni forma di oggetto, il polietilene espanso è antigraffio, morbido e resistente agli ambienti umidi.

acquisto minimo 1 pezzo

Codice prodotto	H mm	L m	Spessore mm	Densità kg/m ³
PE01/100	1000	500	1	20
PE01/120	1200	500	1	20
PE02/100	1000	250	2	20
PE02/120	1200	250	2	20
PE03/100	1000	175	3	20
PE03/120	1200	175	3	20
PE10/100	100	65	10	20
PE10/120/28	1200	50	10	28

Bobine miniroll PE espanso

Bobine in polietilene espanso ideali per imballare oggetti delicati. Dalle dimensioni ridotte, adatte anche per uso domestico. Duttile e facile da avvolgere attorno ad ogni forma di oggetto, il polietilene espanso è antigraffio, morbido e resistente agli ambienti umidi.

acquisto minimo 1 pezzo



Codice prodotto	H mm	L m	Spessore mm	Densità kg/m ³
ML2	1000	25	2	20
ML3	1000	50	2	20
ML13	500	20	2	20
ML17	1000	20	2	20

Bobina cartone ondulato

Il cartone ondulato (canetè) ha una notevole proprietà ammortizzante. Flessibile e comodo viene quindi utilizzato per imballare oggetti durante le fasi di trasporto e stoccaggio. Riciclabile al 100%.

acquisto minimo 1 pezzo



Codice prodotto	H mm	L circa m	Peso circa kg	Grammatura g/m ²
OND/450	1200	92,5	50	450
OND/450/100	1000	111	50	450
OND/450/150	1500	74	50	450

Bobine miniroll cartone ondulato

Bobine in cartone ondulato (canetè) dalle dimensioni ridotte, adatte anche per uso domestico. Il cartone ondulato è ideale per imballare e proteggere prodotti irregolari di varie forme e dimensioni.

acquisto minimo 1 pezzo



Codice prodotto	H mm	L circa m	Peso circa kg	Grammatura g/m ²
ML1	1000	15	3,75	250
ML16	1000	100	25	250

Lastre in polistirolo

Polistirolo in lastre, leggero ed economico, per protezione, rivestimento e isolamento acustico e termico. Il polistirolo è molto versatile, ottimo isolante acustico e termico ed è facile da lavorare, permettendo di realizzare oggetti di qualsiasi forma e dimensione. Densità 15 kg/m³

acquisto minimo 1 confezione

Codice prodotto	Dimensioni mm	Spessore mm	Densità kg/m ³	Pezzi/confezione
LPOL10	1000 x 1000	10	15	48
LPOL20	1000 x 1000	20	15	24
LPOL30	1000 x 1000	30	15	16
LPOL40	1000 x 1000	40	15	12
LPOL50	1000 x 1000	50	15	8



Lastrocel: lastre in PE espanso

Lastre in polietilene espanso a bassa densità (LDPE) a celle chiuse, prodotte con processi ecocompatibili e senza clorofluorocarburi (CFC).

Ottima versatilità: accoppiabile tramite adesivizzazione con cartone, legno e metallo, mediante laminazione a caldo con se stesso o altri film plastici.

Possibilità di realizzare ogni genere di forme.

Possibilità di accoppiare diverse densità. Saldabili.

acquisto minimo 1 pezzo

Codice prodotto	Dimensioni mm	Spessore mm	Densità kg/m ³
LASTROCEL LASTRE 2000 x 1200 mm			
LPEB/01	2000 x 1200	10	24
LPEB/02	2000 x 1200	20	24
LPEB/03	2000 x 1200	25	24
LPEB/04	2000 x 1200	30	24
LPEB/05	2000 x 1200	40	24
LPEB/06	2000 x 1200	50	24
LPEB/07	2000 x 1200	60	24
LPEB/08	2000 x 1200	70	24
LPEB/09	2000 x 1200	80	24
LPEB/10	2000 x 1200	100	24
LPEB65/04	2000 x 1200	40	65
LPEB65/05	2000 x 1200	50	65
LASTROCEL LASTRE 2000 x 1000 mm			
LPEB100/01	2000 x 1000	10	100
LPEB100/02	2000 x 1000	20	100



RICICLABILE



ANTISTATICO

! Su richiesta



COLORE ANTRACITE

! Su richiesta

Tamponi adesivi

Tamponi adesivi in lastrocel (PE espanso bassa densità) permettono di bloccare il contenuto delle scatole assicurando una perfetta protezione antiurto.

acquisto minimo 1 confezione

Codice prodotto	Dimensioni mm	Spessore mm	Densità kg/m ³	Pezzi/confezione
TAMP50/10	50 x 50	10	24	400
TAMP50/20	50 x 50	20	24	400
TAMP50/30	50 x 50	30	24	400
TAMP50/40	50 x 50	40	24	400
TAMP50/50	50 x 50	50	24	400
TAMP100/10	100 x 100	10	24	240
TAMP100/20	100 x 100	20	24	240
TAMP100/30	100 x 100	30	24	240
TAMP100/40	100 x 100	40	24	240
TAMP100/50	100 x 100	50	24	240



IMBALLO IN SACCO

Lastrocel: lastre sezionate

Lastre in polietilene espanso a bassa densità (LDPE) a celle chiuse prodotte con processi ecocompatibili e senza clorofluorocarburi (CFC). Possibilità di accoppiare diverse densità. Saldabili.

acquisto minimo 1 confezione



Codice prodotto	Dimensioni mm	Spessore mm	Densità kg/m ³	Pezzi/confezione
FLB1/10	200 x 200	10	24	60
FLB2/10	300 x 200	10	24	40
FLB3/10	300 x 250	10	24	32
FLB4/10	300 x 400	10	24	20
FLB5/10	400 x 400	10	24	15
FLB6/10	400 x 500	10	24	12
FLB7/10	500 x 600	10	24	8
FLB8/10	600 x 650	10	24	6
FLB9/10	1200 x 500	10	24	4
FLB1/20	200 x 200	20	24	60
FLB2/20	300 x 200	20	24	40
FLB3/20	300 x 250	20	24	32
FLB4/20	300 x 400	20	24	20
FLB5/20	400 x 400	20	24	15
FLB6/20	400 x 500	20	24	12
FLB7/20	500 x 600	20	24	8
FLB8/20	600 x 650	20	24	6
FLB9/20	1200 x 500	20	24	4
FLB1/30	200 x 200	30	24	60
FLB2/30	300 x 200	30	24	40
FLB3/30	300 x 250	30	24	32
FLB4/30	300 x 400	30	24	20
FLB5/30	400 x 400	30	24	15
FLB6/30	400 x 500	30	24	12
FLB7/30	500 x 600	30	24	8
FLB8/30	600 x 650	30	24	6
FLB9/30	1200 x 500	30	24	4
FLB1/40	200 x 200	40	24	60
FLB2/40	300 x 200	40	24	40
FLB3/40	300 x 250	40	24	32
FLB4/40	300 x 400	40	24	20
FLB5/40	400 x 400	40	24	15
FLB6/40	400 x 500	40	24	12
FLB7/40	500 x 600	40	24	8
FLB8/40	600 x 650	40	24	6
FLB9/40	1200 x 500	40	24	4
FLB1/50	200 x 200	50	24	60
FLB2/50	300 x 200	50	24	40
FLB3/50	300 x 250	50	24	32
FLB4/50	300 x 400	50	24	20
FLB5/50	400 x 400	50	24	15
FLB6/50	400 x 500	50	24	12
FLB7/50	500 x 600	50	24	8
FLB8/50	600 x 650	50	24	6
FLB9/50	1200 x 500	50	24	4

Latrocel: lastre adesive

Lastre in PE espanso bassa densità (LDPE) a celle chiuse con lato adesivizzato. Accoppiabile tramite adesivizzazione con cartone, legno e metallo, con laminazione a caldo con se stesso o altri film plastici

acquisto minimo 1 pezzo



Codice prodotto	Dimensioni mm	Spessore mm	Densità kg/m ³
LPEBA/01	2000 x 1200	10	24
LPEBA/02	2000 x 1200	20	24
LPEBA/03	2000 x 1200	30	24
LPEBA/04	2000 x 1200	40	24
LPEBA/05	2000 x 1200	50	24

Lastre bugnato in PU espanso

Lastre bugnato in schiuma poliuretanic a base di polietere colore bianco e antracite. Ideali per proteggere, bloccare, separare i prodotti imballati durante le fasi di trasporto e stoccaggio.

acquisto minimo 1 confezione

Codice prodotto	Colore	Dimensioni mm	Tipo bugnato X/Y	Densità kg/m ³	Pezzi/confezione
LASTRE BUGNATO IN PU ESPANSO					
LBB20/15	Bianco	2000 x 1000	20/15	18	2
LBA20/15	Antracite	2000 x 1000	20/15	18	2
LBB30/20	Bianco	2000 x 1000	30/20	18	2
LBA30/20	Antracite	2000 x 1000	30/20	18	2
LBB40/25	Bianco	2000 x 1000	40/25	18	2
LBA40/25	Antracite	2000 x 1000	40/25	18	2
LBB50/30	Bianco	2000 x 1000	50/30	18	2
LBA50/30	Antracite	2000 x 1000	50/30	18	2
LASTRE BUGNATO ADESIVE IN PU ESPANSO					
LBB20/15A	Bianco	2000 x 1000	20/15	18	2
LBA20/15A	Antracite	2000 x 1000	20/15	18	2
LBB30/20A	Bianco	2000 x 1000	30/20	18	2
LBA30/20A	Antracite	2000 x 1000	30/20	18	2
LBB40/25A	Bianco	2000 x 1000	40/25	18	2
LBA40/25A	Antracite	2000 x 1000	40/25	18	2
LBB50/30A	Bianco	2000 x 1000	50/30	18	2
LBA50/30A	Antracite	2000 x 1000	50/30	18	2



BUGNATO BIANCO

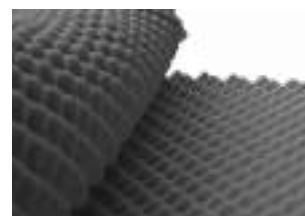

BUGNATO ANTRACITE

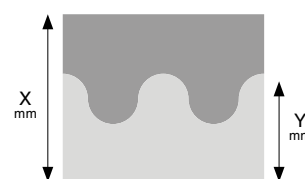

TIPO DI BUGNATO

Confronta le misure in tabella

TEMPI DI CONSEGNA



Lastre bugnato/piane **non adesive**: 5 giorni lavorativi
Lastre bugnato/piane **adesive**: 7 giorni lavorativi

Lastre piane in PU espanso

Lastre piane in schiuma poliuretanic a base di polietere colore bianco e antracite. Ideali per proteggere, bloccare, separare i prodotti imballati durante le fasi di trasporto e stoccaggio.

acquisto minimo 2 pezzi

Codice prodotto	Colore	Dimensioni mm	Spessore mm	Densità kg/m ³
LASTRE PIANE IN PU ESPANSO				
LPB10	Bianco	2000 x 1000	10	18
LPA10	Antracite	2000 x 1000	10	18
LPB20	Bianco	2000 x 1000	20	18
LPA20	Antracite	2000 x 1000	20	18
LPB30	Bianco	2000 x 1000	30	18
LPA30	Antracite	2000 x 1000	30	18
LPB40	Bianco	2000 x 1000	40	18
LPA40	Antracite	2000 x 1000	40	18
LPB50	Bianco	2000 x 1000	50	18
LPA50	Antracite	2000 x 1000	50	18
LASTRE PIANE ADESIVE IN PU ESPANSO				
LPB10A	Bianco	2000 x 1000	10	18
LPA10A	Antracite	2000 x 1000	10	18
LPB20A	Bianco	2000 x 1000	20	18
LPA20A	Antracite	2000 x 1000	20	18
LPB30A	Bianco	2000 x 1000	30	18
LPA30A	Antracite	2000 x 1000	30	18
LPB40A	Bianco	2000 x 1000	40	18
LPA40A	Antracite	2000 x 1000	40	18
LPB50A	Bianco	2000 x 1000	50	18
LPA50A	Antracite	2000 x 1000	50	18





Bobina film VCI anticorrosione

Bobine polietilene impregnato con inibitori volatili di corrosione (VCI) per la protezione dei metalli durante lo stoccaggio ed il trasporto. Offre una protezione di 24 mesi sia delle superfici esterne così come quelle interne difficili da raggiungere come fori e fessure.

acquisto minimo 1 pezzo

Codice prodotto	Tipologia	H mm	Lunghezza rotolo m	Spessore μ	Peso kg
BOBVC/1000	Multi piega	1000 x 4	50	100	22,3



Bobine in accoppiato barriera

Bobine costituite dall'accoppiamento tra PET 12 micron + Alluminio 9 micron + PE HD nero 80 micron. I vari strati, sigillati ermeticamente tramite termosaldatrice a pinze, garantiscono impermeabilità da acqua, vapore acqueo, grasso e luce, elevata resistenza termica e ottime prestazioni meccaniche.

acquisto minimo 1 pezzo

Codice prodotto	H mm	Lunghezza rotolo m	Area m ²
ROTBAR/7	1000	100	100
ROTBAR/8	1250	100	125
ROTBAR/9	1600	250	400

Sacchetti essiccanti in argilla

Sacchetti contenenti argilla disidratante per assorbire il vapore acqueo all'interno degli imballaggi proteggendo così le merci dai danni causati dall'umidità sia durante il trasporto che durante lo stoccaggio. Sono adatti per rimuovere l'umidità e condensa mantenendo intatta la qualità del prodotto. Sono ideali per l'export. Non sono tossici.

acquisto minimo 1 confezione

Codice prodotto	Dimensioni mm	Peso g	Unità disidratanti DIN 55473	Capacità disidratante g	Pezzi/confezione
SD 1674	190 x 150	519	16	96	35
SD 382	135 x 100	65	2	12	200
SD 2257	90 x 90	10,8	1/3	2	650

MATERIALE INVOLUCRO

In tessuto non tessuto



POSIZIONAMENTO

Il lato stampato del sacchetto in tessuto traspirante deve essere rivolto verso l'alto, mentre quello in PE verso il basso



Sacchetti essiccanti in gel

I sacchetti essiccanti in gel sono sviluppati per la protezione dei materiali durante i trasporti in container. Sono studiati per essere impiegati all'esterno del packaging per ridurre l'eccesso di umidità all'interno del container.

Il quantitativo da utilizzare può variare in funzione delle merci e della tipologia di trasporto.

Catena Con Gancio: catena di 6 sacchetti a cui viene aggiunto un gancio che permette di agganciarla agli anelli interni del container. La dimensione della catena è studiata in modo che si adatti all'interno delle onduline del container, permettendo di caricare le pedane a filo della parete.

acquisto minimo 1 confezione

Codice prodotto	Dimensioni mm	Peso g	Pezzi/ confezione
SD 2027	140 x 1380	750	12



Bobine in PE HD

Bobine in polietilene alta densità monopiega o a foglia piana.

acquisto minimo 1 pezzo

Codice prodotto	Tipologia	H mm	Lunghezza rotolo m	Spessore μ	Peso kg
BOBPEHD/85	Monopiega	850 x 2	205	70	25
BOBPEHD/105	Monopiega	1050 x 2	160	70	25
BOBPEHD/110	Foglia piana	1100	150	70	25



Bobine in PE rigenerato

Bobine in polietilene (LD-PE) monopiega o a foglia piana.

acquisto minimo 1 pezzo

Codice prodotto	Tipologia	H mm	Lunghezza rotolo m	Spessore μ	Peso kg
BOBPERIG/1825	Monopiega	1825 x 2	96	150	50
BOBPERIG/1910	Monopiega	1910 x 2	92	150	50
BOBPERIG/1950	Monopiega	1950 x 2	90	150	50
BOBPERIG/2000	Monopiega	2000 x 2	87	150	50
BOBPERIG/2075	Monopiega	2075 x 2	84	150	50



ECOLOGICO

Riciclato e riciclabile

Cappucci in PE HD

Cappucci in polietilene alta densità spessore 70 micron adatti a coprire casse, scatole e materiale in genere, riparando così la merce dagli agenti esterni.

Possono essere utilizzati anche come sacchi contenitivi.

acquisto minimo 1 confezione



Codice prodotto	Dimensioni mm	Spessore μ	Pezzi/confezione
CAP/HD1	600 x 400 x 500 H	70	10
CAP/HD2	600 x 400 x 600 H	70	10
CAP/HD3	600 x 400 x 800 H	70	10
CAP/HD4	600 x 400 x 1000 H	70	10
CAP/HD5	800 x 600 x 500 H	70	10
CAP/HD6	800 x 600 x 600 H	70	10
CAP/HD7	800 x 600 x 800 H	70	10
CAP/HD8	800 x 600 x 1000 H	70	10
CAP/HD9	800 x 600 x 1200 H	70	10
CAP/HD10	800 x 600 x 1400 H	70	10
CAP/HD11	1200 x 800 x 500 H	70	10
CAP/HD12	1200 x 800 x 600 H	70	10
CAP/HD13	1200 x 800 x 800 H	70	10
CAP/HD14	1200 x 800 x 1000 H	70	10
CAP/HD15	1200 x 800 x 1200 H	70	10
CAP/HD16	1200 x 800 x 1400 H	70	10



ECOLOGICO

Riciclato e riciclabile



Cappucci in PE rigenerato

Cappucci in polietilene spessore 150 micron adatti a coprire casse, scatole e materiale in genere, riparando così la merce dagli agenti esterni.

Possono essere utilizzati anche come sacchi contenitivi.

acquisto minimo 1 confezione

Codice prodotto	Dimensioni mm	Spessore μ	Pezzi/confezione
CAP/PLT1	600 x 400 x 500 H	150	10
CAP/PLT2	600 x 400 x 600 H	150	10
CAP/PLT3	600 x 400 x 800 H	150	10
CAP/PLT4	600 x 400 x 1000 H	150	10
CAP/PLT5	800 x 600 x 500 H	150	10
CAP/PLT6	800 x 600 x 600 H	150	10
CAP/PLT7	800 x 600 x 800 H	150	10
CAP/PLT8	800 x 600 x 1000 H	150	10
CAP/PLT9	800 x 600 x 1200 H	150	10
CAP/PLT10	800 x 600 x 1400 H	150	10
CAP/PLT11	1200 x 800 x 500 H	150	10
CAP/PLT12	1200 x 800 x 600 H	150	10
CAP/PLT13	1200 x 800 x 800 H	150	10
CAP/PLT14	1200 x 800 x 1000 H	150	10
CAP/PLT15	1200 x 800 x 1200 H	150	10
CAP/PLT16	1200 x 800 x 1400 H	150	10

Profili a C in PE espanso

Profili a C in PE espanso per proteggere dagli urti piani ed oggetti sottili. Il profilo si taglia facilmente con un taglierino, è ecologico, riutilizzabile e riciclabile.

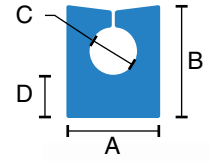

acquisto minimo 1 confezione

Codice prodotto	A mm	B mm	C mm	D mm	Lunghezza m	Pezzi/confezione
C3	26	33	3	12	2	250
C10	30	38	9	12	2	200

Profili a L in PE espanso

Profili a L in PE espanso per proteggere dagli urti i bordi di mobili, oggetti in legno, vetro, plastica, metallo. Il profilo si taglia facilmente mediante un taglierino, è ecologico, riutilizzabile e riciclabile.

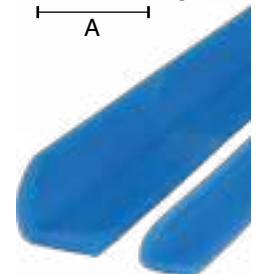
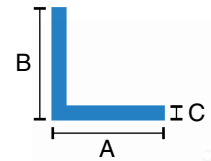

acquisto minimo 1 confezione

Codice prodotto	A mm	B mm	C mm	Lunghezza m	Pezzi/confezione
L50	45	45	6	2	200
L75	75	75	10	2	100

Profili a U in PE espanso

Profilo a U in PE espanso per proteggere dagli urti piani di lavoro, tavoli, specchi, vetri, ecc. Il profilo si taglia facilmente mediante un taglierino, è ecologico, riutilizzabile e riciclabile.

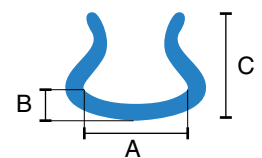

acquisto minimo 1 confezione

Codice prodotto	A mm	B mm	C mm	Lunghezza m	Pezzi/confezione
U15	15	7	26	2	250
U18	18	10	28	2	200
U30	30	11	40	2	125
U35	35	11	45	2	90
U40	40	13	40	2	100
U60	60	14	54	2	50
U70	70	18	120	2	25
U80	80	15	60	2	40

Profili a tubo in PE espanso

Profilo a T in PE espanso per proteggere dagli urti oggetti dalla sezione circolare. Il profilo si taglia facilmente mediante un taglierino, è ecologico, riutilizzabile e riciclabile.

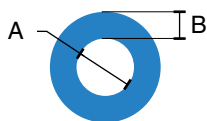

acquisto minimo 1 confezione

Codice prodotto	A mm	B mm	Lunghezza m	Pezzi/confezione
T15/6	15	6	2	250
T16/9	16	9	2	200
T18/6	18	6	2	200
T19/9	19	9	2	150
T22/6	22	6	2	175
T23/9	23	9	2	135
T28/6	28	6	2	125
T30/9	30	9	2	100
T35/6	35	6	2	100
T36/9	36	9	2	80
T42/6	42	6	2	75
T42/9	42	9	2	60



Puntali in espanso

I puntali in polietilene espanso sono utili per proteggere dagli urti queglii oggetti che presentano una sezione circolare. Sono ecologici, riutilizzabili e riciclabili al 100%.

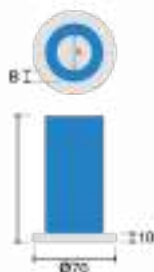

acquisto minimo 1 confezione

Codice prodotto	A mm	B mm	H mm	Ø base mm	Pezzi/confezione
T19/9/HL130	19	9	130	70	500
T23/9/HL130	23	9	130	70	500
T30/9/HL60	30	9	60	70	700
T30/9/HL130	30	9	130	70	400
T42/9/HL60	42	9	60	70	600
T42/9/HL130	42	9	130	70	300
T42/9/HL180	42	9	180	70	200



densità tubo
35 kg/m³

densità base
100 kg/m³



Profili a L in cartone - ECOSCUDO

Profili a "L" in cartone 2 onde avana per proteggere i prodotti durante la reggiatura, la movimentazione ed il trasporto. Utili soprattutto per preservare gli spigoli di mobili e scatole.

acquisto minimo 1 confezione

Codice prodotto	A mm	B mm	Spessore mm	Lunghezza m	Pezzi/confezione
SCUDOPC2L/01	50	50	7	2	108
SCUDOPC2L/02	75	75	7	2	72
SCUDOPC2L/03	100	100	7	2	36
SCUDOPC2L/04	120	120	7	2	32

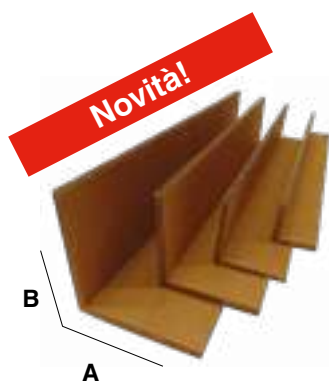

Film termoretraibile poliolefina

Film monopiega termoretraibile in poliolefina per confezionatrici sia manuali che automatiche. Particolarmente indicato per confezionare prodotti alimentari, casalinghi e articoli in esposizione.

acquisto minimo 1 pezzo

Codice prodotto	Tipologia	H mm	Lunghezza rotolo m	Spessore μ	Bobina m ²	Peso kg
PL802013	Monopiega	200 x 2	1667	13	666,80	8,01
PL802513	Monopiega	250 x 2	1667	13	833,50	10,01
PL803013	Monopiega	300 x 2	1667	13	1000,20	12,01
PL803513	Monopiega	350 x 2	1667	13	1166,90	14,01
PL804513	Monopiega	450 x 2	1667	13	1500,30	18,02
PL802515	Monopiega	250 x 2	1332	15	666,00	9,23
PL803015	Monopiega	300 x 2	1332	15	799,20	11,08
PL803515	Monopiega	350 x 2	1332	15	932,40	12,92
PL804015	Monopiega	400 x 2	1332	15	1065,60	14,77
PL804515	Monopiega	450 x 2	1332	15	1198,80	16,62
PL805015	Monopiega	500 x 2	1332	15	1332,00	18,46
PL805515	Monopiega	550 x 2	1332	15	1465,20	20,31
PL806015	Monopiega	600 x 2	1332	15	1598,40	22,15
PL806515	Monopiega	650 x 2	1332	15	1731,60	24,00
PL802519	Monopiega	250 x 2	1067	19	533,50	9,37
PL803019	Monopiega	300 x 2	1067	19	640,20	11,24
PL803519	Monopiega	350 x 2	1067	19	746,90	13,12
PL804019	Monopiega	400 x 2	1067	19	853,60	14,99
PL804519	Monopiega	450 x 2	1067	19	960,30	16,86
PL805019	Monopiega	500 x 2	1067	19	1067,00	18,74
PL805519	Monopiega	550 x 2	1067	19	1173,70	20,61
PL806019	Monopiega	600 x 2	1067	19	1280,40	22,48
PL806519	Monopiega	650 x 2	1067	19	1387,10	24,36
PL802525	Monopiega	250 x 2	800	25	400,00	9,24
PL803025	Monopiega	300 x 2	800	25	480,00	11,09
PL803525	Monopiega	350 x 2	800	25	560,00	12,94
PL804025	Monopiega	400 x 2	800	25	640,00	14,78
PL804525	Monopiega	450 x 2	800	25	720,00	16,63
PL805025	Monopiega	500 x 2	800	25	800,00	18,48
PL805525	Monopiega	550 x 2	800	25	880,00	20,33
PL806025	Monopiega	600 x 2	800	25	960,00	22,18
PL806525	Monopiega	650 x 2	800	25	1040,00	24,02



UTILIZZO VARIO

DA USARE CON

Confezionatrici a campana



PAG.100

Scopri la nostra gamma
**ATTREZZATURE
PER IMBALLAGGI**

DA PAG.88

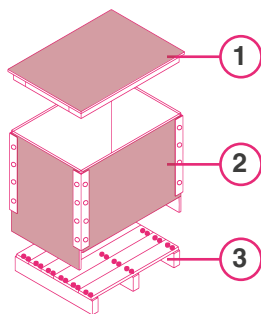

CL-Box: casse pieghevoli

Casse pieghevoli composte da:

1. Coperchio con listelli in abete spessore 18 mm per incastro con anello
2. Anello pieghevole assemblato con lamierino metallico che permette di essere piegato
3. Fondo inforcabile (pallet) in abete spessore 18 mm a 2 vie
4. Con morali da 45x95mm

Personalizzabili

acquisto minimo 1 pezzo

Codice prodotto	Dimensioni interne mm						N° morali
CL-BOX IN ELLIOTTIS spessore 9 mm							
● P01/E9	330	x	230	x	230	H	2
● P02/E9	430	x	330	x	330	H	2
P03/E9	580	x	380	x	380	H	2
P04/E9	680	x	580	x	380	H	3
P05/E9	750	x	350	x	500	H	3
P06/E9	780	x	580	x	380	H	3
P07/E9	780	x	580	x	580	H	3
P08/E9	1000	x	700	x	700	H	3
P09/E9	1180	x	780	x	580	H	3
P10/E9	1180	x	780	x	780	H	3
P11/E9	1180	x	980	x	780	H	3
CL-BOX IN ELLIOTTIS con trattamento HT spessore 9 mm							
● P02/E9HT	430	x	330	x	330	H	2
P03/E9HT	580	x	380	x	380	H	2
P04/E9HT	680	x	580	x	380	H	3
P05/E9HT	750	x	350	x	500	H	3
P06/E9HT	780	x	580	x	380	H	3
P07/E9HT	780	x	580	x	580	H	3
P08/E9HT	1000	x	700	x	700	H	3
P09/E9HT	1180	x	780	x	580	H	3
P10/E9HT	1180	x	780	x	780	H	3
P11/E9HT	1180	x	980	x	780	H	3

Personalizzabili

acquisto minimo 1 pezzo

Codice prodotto	Dimensioni interne mm						N° morali
CL-BOX IN BETULLA spessore 6 mm							
● P01/B6	330	x	230	x	230	H	2
● P02/B6	430	x	330	x	330	H	2
P03/B6	580	x	380	x	380	H	2
P04/B6	680	x	580	x	380	H	3
P05/B6	750	x	350	x	500	H	3
P06/B6	780	x	580	x	380	H	3
P07/B6	780	x	580	x	580	H	3
P08/B6	1000	x	700	x	700	H	3
P09/B6	1180	x	780	x	580	H	3
P10/B6	1180	x	780	x	780	H	3
P11/B6	1180	x	980	x	780	H	3
CL-BOX IN BETULLA con trattamento HT spessore 6 mm							
● P02/B6HT	430	x	330	x	330	H	2
P03/B6HT	580	x	380	x	380	H	2
P04/B6HT	680	x	580	x	380	H	3
P05/B6HT	750	x	350	x	500	H	3
P06/B6HT	780	x	580	x	380	H	3
P07/B6HT	780	x	580	x	580	H	3
P08/B6HT	1000	x	700	x	700	H	3
P09/B6HT	1180	x	780	x	580	H	3
P10/B6HT	1180	x	780	x	780	H	3
P11/B6HT	1180	x	980	x	780	H	3



con e senza
TRATTAMENTO
ISPM 15 HT



con e senza
TRATTAMENTO
ISPM 15 HT

CASSA CL-BOX IN ELLIOTTIS

Spessore 9 mm

CASSA CL-BOX IN BETULLA

Spessore 6 mm

LEGENDA

CODICI P01

- Fondo con listelli/morali in multistrato 50x18 H mm
Coperchio con listelli in multistrato spessore 18 mm



CODICI P02

- Fondo in abete con listelli/morali 40x45 H mm

USA CON



Fissatrici

Graffe zincate



PAG.88

USA CON



Chiodatrici e
chiodi elettrosaldati

PAG.89

Codice prodotto	Dimensioni interne mm						N° morali
CL-BOX IN O.S.B. spessore 6 mm NON PERSONALIZZABILE							
● P01/O6	330	x	230	x	230	H	2
● P02/O6	430	x	330	x	330	H	2
P03/O6	580	x	380	x	380	H	2
P04/O6	680	x	580	x	380	H	3
P05/O6	750	x	350	x	500	H	3
P06/O6	780	x	580	x	380	H	3
P07/O6	780	x	580	x	580	H	3
P08/O6	1000	x	700	x	700	H	3
P09/O6	1180	x	780	x	580	H	3
P10/O6	1180	x	780	x	780	H	3
P11/O6	1180	x	980	x	780	H	3
CL-BOX IN O.S.B. con trattamento HT spessore 6 mm NON PERSONALIZZABILE							
● P02/B6HT	430	x	330	x	330	H	2
P03/B6HT	580	x	380	x	380	H	2
P04/B6HT	680	x	580	x	380	H	3
P05/B6HT	750	x	350	x	500	H	3
P06/B6HT	780	x	580	x	380	H	3
P07/B6HT	780	x	580	x	580	H	3
P08/B6HT	1000	x	700	x	700	H	3
P09/B6HT	1180	x	780	x	580	H	3
P10/B6HT	1180	x	780	x	780	H	3
P11/B6HT	1180	x	980	x	780	H	3

acquisto minimo 1 pezzo

Codice prodotto	Dimensioni interne mm						N° morali
CL-BOX IN O.S.B. spessore 9 mm NON PERSONALIZZABILE							
● P01/09	330	x	230	x	230	H	2
● P02/09	430	x	330	x	330	H	2
P03/09	580	x	380	x	380	H	2
P04/09	680	x	580	x	380	H	3
P05/09	750	x	350	x	500	H	3
P06/09	780	x	580	x	380	H	3
P07/09	780	x	580	x	580	H	3
P08/09	1000	x	700	x	700	H	3
P09/09	1180	x	780	x	580	H	3
P10/09	1180	x	780	x	780	H	3
P11/09	1180	x	980	x	780	H	3
CL-BOX IN O.S.B. con trattamento HT spessore 9 mm NON PERSONALIZZABILE							
● P02/B6HT	430	x	330	x	330	H	2
P03/B6HT	580	x	380	x	380	H	2
P04/B6HT	680	x	580	x	380	H	3
P05/B6HT	750	x	350	x	500	H	3
P06/B6HT	780	x	580	x	380	H	3
P07/B6HT	780	x	580	x	580	H	3
P08/B6HT	1000	x	700	x	700	H	3
P09/B6HT	1180	x	780	x	580	H	3
P10/B6HT	1180	x	780	x	780	H	3
P11/B6HT	1180	x	980	x	780	H	3



con e senza
TRATTAMENTO
ISPM 15 HT



CASSA CL-BOX IN O.S.B. spessore 6 - 9 mm

CASSA CL-BOX SMONTATA

Casse LF in O.S.B.

Casse LF in O.S.B. composte da:

1. Coperchio con telaio in abete 20x75 mm e pannello di tamponamento in O.S.B. spessore 9 mm
2. Struttura sponde - teste con telaio in abete 20x75 mm e pannello di tamponamento in O.S.B. spessore 9 mm
3. Fondo inforcabile (pallet) in abete spessore 18 mm a 2 vie

acquisto minimo 1 pezzo

Codice prodotto	Dimensioni esterne mm					
LFO9/1	600	x	400	x	400	H
LFO9/2	600	x	600	x	400	H
LFO9/3	600	x	600	x	600	H
LFO9/4	800	x	600	x	400	H
LFO9/5	800	x	600	x	600	H
LFO9/6	1200	x	600	x	400	H
LFO9/7	1200	x	600	x	600	H
LFO9/8	1200	x	800	x	400	H
LFO9/9	1200	x	800	x	600	H
LFO9/10	1200	x	800	x	1200	H
LFO9/11	1200	x	1200	x	400	H
LFO9/12	1200	x	1200	x	600	H
LFO9/15	2400	x	1200	x	600	H
LFO9/13	2400	x	1200	x	800	H
LFO9/16	2400	x	1200	x	800	H
LFO9/14	2400	x	1200	x	1200	H
LFO9/17	2400	x	1200	x	1200	H
CASSE LF IN O.S.B. CON TRATTAMENTO HT						
LFO9/1HT	600	x	400	x	400	H
LFO9/2HT	600	x	600	x	400	H
LFO9/3HT	600	x	600	x	600	H
LFO9/4HT	800	x	600	x	400	H
LFO9/5HT	800	x	600	x	600	H
LFO9/6HT	1200	x	600	x	400	H
LFO9/7HT	1200	x	600	x	600	H
LFO9/8HT	1200	x	800	x	400	H
LFO9/9HT	1200	x	800	x	600	H
LFO9/10HT	1200	x	800	x	1200	H
LFO9/11HT	1200	x	1200	x	400	H
LFO9/12HT	1200	x	1200	x	600	H
LFO9/15HT	2400	x	1200	x	600	H
LFO9/13HT	2400	x	1200	x	800	H
LFO9/16HT	2400	x	1200	x	800	H
LFO9/14HT	2400	x	1200	x	1200	H
LFO9/17HT	2400	x	1200	x	1200	H

N.B. Includendo i morali l'altezza aumenta di 123 mm

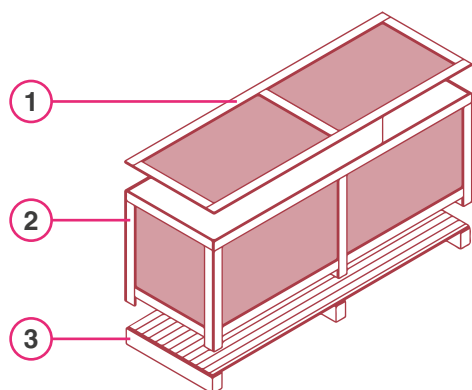

con e senza
TRATTAMENTO
ISPM 15 HT

Casse LF+

Casse composte da:

1. Coperchio con telaio in abete trattato HT 23x75 mm e pannello di tamponamento
2. Struttura sponde - teste con telaio in abete trattato HT 23x75 mm e pannello di tamponamento
3. Fondo inforcabile (pallet) a 2/4 vie in abete trattato HT

Vengono consegnate smontate.

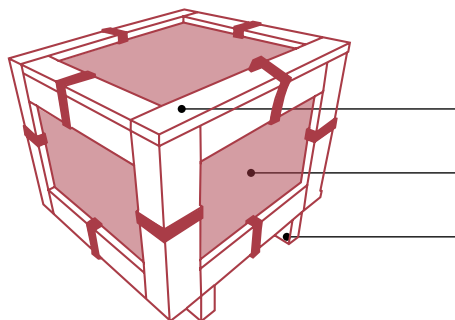

Personalizzabili

acquisto minimo 1 pezzo

Codice prodotto	Dimensioni esterne mm	N° ganci consigliati
CASSE LF+ - PANNELLI IN CARTONE		
LF/G/C1	400 x 400 x 400 H	12
LF/G/C2	600 x 400 x 400 H	16
LF/G/C3	600 x 500 x 500 H	16
LF/G/C4	800 x 500 x 500 H	20
LF/G/C5	800 x 600 x 500 H	20
LF/G/C6	800 x 600 x 600 H	24
LF/G/C7	800 x 800 x 600 H	28
LF/G/C8	800 x 800 x 800 H	28
LF/G/C9	1000 x 800 x 800 H	28
LF/G/C10	1000 x 1000 x 1000 H	28
LF/G/C11	1200 x 800 x 800 H	32
LF/G/C12	1200 x 800 x 1000 H	32
LF/G/C13	1200 x 800 x 1200 H	32
LF/G/C14	1200 x 1000 x 800 H	32
LF/G/C15	1200 x 1000 x 1000 H	36
LF/G/C16	1200 x 1000 x 1200 H	40
LF/G/C17	1200 x 1200 x 800 H	40
LF/G/C18	1200 x 1200 x 1000 H	40
LF/G/C19	1200 x 1200 x 1200 H	40



PANNELLI CARTONE 2 ONDE

Spessore 10 mm

acquisto minimo 1 pezzo

Codice prodotto	Dimensioni esterne mm	N° ganci consigliati
CASSE LF+ - PANNELLI IN O.S.B. NON PERSONALIZZABILE		
LF/G/O1	400 x 400 x 400 H	12
LF/G/O2	600 x 400 x 400 H	16
LF/G/O3	600 x 500 x 500 H	16
LF/G/O4	800 x 500 x 500 H	20
LF/G/O5	800 x 600 x 500 H	20
LF/G/O6	800 x 600 x 600 H	24
LF/G/O7	800 x 800 x 600 H	28
LF/G/O8	800 x 800 x 800 H	28
LF/G/O9	1000 x 800 x 800 H	28
LF/G/O10	1000 x 1000 x 1000 H	28
LF/G/O11	1200 x 800 x 800 H	32
LF/G/O12	1200 x 800 x 1000 H	32
LF/G/O13	1200 x 800 x 1200 H	32
LF/G/O14	1200 x 1000 x 800 H	32
LF/G/O15	1200 x 1000 x 1000 H	36
LF/G/O16	1200 x 1000 x 1200 H	40
LF/G/O17	1200 x 1200 x 800 H	40
LF/G/O18	1200 x 1200 x 1000 H	40
LF/G/O19	1200 x 1200 x 1200 H	40



PANNELLI O.S.B.

Spessore 9 mm

Personalizzabili

acquisto minimo 1 pezzo

Codice prodotto	Dimensioni esterne mm	N° ganci consigliati
CASSE LF+ - PANNELLI IN MULTISTRATO		
LF/G/M1	400 x 400 x 400 H	12
LF/G/M2	600 x 400 x 400 H	16
LF/G/M3	600 x 500 x 500 H	16
LF/G/M4	800 x 500 x 500 H	20
LF/G/M5	800 x 600 x 500 H	20
LF/G/M6	800 x 600 x 600 H	24
LF/G/M7	800 x 800 x 600 H	28
LF/G/M8	800 x 800 x 800 H	28
LF/G/M9	1000 x 800 x 800 H	28
LF/G/M10	1000 x 1000 x 1000 H	28
LF/G/M11	1200 x 800 x 800 H	32
LF/G/M12	1200 x 800 x 1000 H	32
LF/G/M13	1200 x 800 x 1200 H	32
LF/G/M14	1200 x 1000 x 800 H	32
LF/G/M15	1200 x 1000 x 1000 H	36
LF/G/M16	1200 x 1000 x 1200 H	40
LF/G/M17	1200 x 1200 x 800 H	40
LF/G/M18	1200 x 1200 x 1000 H	40
LF/G/M19	1200 x 1200 x 1200 H	40



PANNELLI MULTISTRATO

Spessore 9 mm

Personalizzabili

acquisto minimo 1 pezzo

Codice prodotto	Dimensioni esterne mm	N° ganci consigliati
CASSE LF+ - PANNELLI IN TRUCIOLARE		
LF/G/T1	400 x 400 x 400 H	12
LF/G/T2	600 x 400 x 400 H	16
LF/G/T3	600 x 500 x 500 H	16
LF/G/T4	800 x 500 x 500 H	20
LF/G/T5	800 x 600 x 500 H	20
LF/G/T6	800 x 600 x 600 H	24
LF/G/T7	800 x 800 x 600 H	28
LF/G/T8	800 x 800 x 800 H	28
LF/G/T9	1000 x 800 x 800 H	28
LF/G/T10	1000 x 1000 x 1000 H	28
LF/G/T11	1200 x 800 x 800 H	32
LF/G/T12	1200 x 800 x 1000 H	32
LF/G/T13	1200 x 800 x 1200 H	32
LF/G/T14	1200 x 1000 x 800 H	32
LF/G/T15	1200 x 1000 x 1000 H	36
LF/G/T16	1200 x 1000 x 1200 H	40
LF/G/T17	1200 x 1200 x 800 H	40
LF/G/T18	1200 x 1200 x 1000 H	40
LF/G/T19	1200 x 1200 x 1200 H	40



PANNELLI TRUCIOLARE

Spessore 8 mm

Ganci in plastica per LF+

Le casse LF+ possono essere chiuse tramite ganci in plastica che consentono l'assemblaggio senza chiodi e viti.

acquisto minimo 1 confezione

Codice prodotto	N° pezzi per confezione
GANCI/P	100



CONFEZIONE DA 100 PEZZI

Casse Fiera

Casse smontabili in multistrato di elliotis spessore 18 mm composte da:

1. Coperchio fresato per incastro con struttura
2. Struttura sponde - teste con chiusura a leva
3. Fondo fresato in multistrato con possibilità di pallettizzazione o ruote

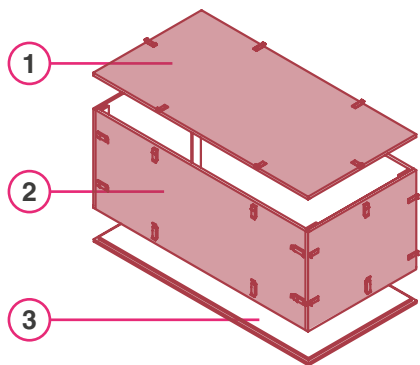

ESENTE DA TRATTAMENTO ISPM 15 HT



Personalizzabili

acquisto minimo 1 pezzo

Codice prodotto	Dimensioni esterne mm	N° leve chiusura
F01	600 x 400 x 400 H	8
F02	600 x 600 x 400 H	12
F03	600 x 600 x 600 H	12
F04	800 x 600 x 400 H	16
F05	800 x 600 x 600 H	16
F06	1200 x 600 x 400 H	20
F07	1200 x 600 x 600 H	20
F08	1200 x 800 x 400 H	16
F09	1200 x 800 x 600 H	20
F10	1200 x 800 x 1200 H	24
F11	1200 x 1200 x 400 H	20
F12	1200 x 1200 x 600 H	24
F13	1200 x 1200 x 800 H	28
F14	1200 x 1200 x 1200 H	28
F15	2400 x 1200 x 600 H	36
F16	2400 x 1200 x 800 H	40
F17	2400 x 1200 x 1200 H	44



CHIUSURE A LEVA

Con coppia



SMONTABILI

Riducono l'area di stoccaggio



SCELTA DEL FONDO

Disponibile nelle versioni pallettizzata o con ruote.

! Richiedi maggiori informazioni

VEDI ANCHE

NeboX®



PAG.14

NeboX® Compact



PAG.16

NeboX® Quick



PAG.13

Pannelli in legno

acquisto minimo 1 confezione

Codice prodotto	Dimensioni mm	Spessore mm	Pezzi/confezione
PANNELLI IN MULTISTRATO DI ELLIOTTIS			
E6/9	600 x 400	9	12
E7/9	600 x 600	9	8
E4/9	800 x 400	9	9
E5/9	800 x 600	9	6
E1/9	1200 x 400	9	6
E2/9	1200 x 600	9	4
E3/9	1200 x 800	9	3
E8/9	2440 x 1220	9	1
E6/12	600 x 400	12	12
E7/12	600 x 600	12	8
E4/12	800 x 400	12	9
E5/12	800 x 600	12	6
E1/12	1200 x 400	12	6
E2/12	1200 x 600	12	4
E3/12	1200 x 800	12	3
E8/12	2440 x 1220	12	1
E6/15	600 x 400	15	12
E7/15	600 x 600	15	8
E4/15	800 x 400	15	9
E5/15	800 x 600	15	6
E1/15	1200 x 400	15	6
E2/15	1200 x 600	15	4
E3/15	1200 x 800	15	3
E8/15	2440 x 1220	15	1
E6/18	600 x 400	18	12
E7/18	600 x 600	18	8
E4/18	800 x 400	18	9
E5/18	800 x 600	18	6
E1/18	1200 x 400	18	6
E2/18	1200 x 600	18	4
E3/18	1200 x 800	18	3
E8/18	2440 x 1220	18	1
E6/22	600 x 400	20	12
E7/22	600 x 600	20	8
E4/22	800 x 400	20	9
E5/22	800 x 600	20	6
E1/22	1200 x 400	20	6
E2/22	1200 x 600	20	4
E3/22	1200 x 800	20	3
E8/22	2440 x 1220	20	1
PANNELLI IN MULTISTRATO DI BETULLA			
B4/6	760 x 380	6	8
B3/6	760 x 760	6	4
B2/6	1525 x 760	6	2
B1/6	1525 x 1252	6	1
B5/6	1525 x 1525	6	1



PANNELLI IN ELLIOTTIS

I pannelli in multistrato di elliottis sono composti da strati di sfogliati di pino elliottis sovrapposti ed incollati a vena alternata, e presentano, oltre alle indiscutibili caratteristiche prestazionali del multistrato, anche una notevole resistenza all'umidità.

Tale caratteristica rende idoneo il loro utilizzo in ambienti che frequentemente presentano condizioni difficili, ad esempio cucine o bagni e nella realizzazione di piccoli manufatti da tenere anche all'esterno.



PANNELLI IN BETULLA

Pannelli in multistrato di betulla composti da sfogliati incollati tra loro con fibra incrociata, i pannelli in multistrato di betulla, dal colore bianco-paglierino, sono dotati di buona stabilità ed elevato grado di resistenza meccanica.

VEDI ANCHE

Fissatrici



PAG.88

Chiodatrici



PAG.89



PANNELLI IN O.S.B.

L'O.S.B. è un pannello tecnico a base di legno formato da scaglie incollate con una resina sintetica pressate in diversi strati. Le scaglie esterne sono in genere orientate longitudinalmente rispetto alla lunghezza del pannello, mentre le scaglie degli strati intermediari sono solitamente posizionate trasversalmente. Ciò determina dalla alta resistenza meccanica, forte rigidità ed eccellente rapporto peso/resistenza.

Codice prodotto	Dimensioni mm		Spessore mm	Pezzi/ confezione
O6/6	600	x 400	6	12
O7/6	600	x 600	6	8
O4/6	800	x 400	6	9
O5/6	800	x 600	6	6
O1/6	1200	x 400	6	6
O2/6	1200	x 600	6	4
O3/6	1200	x 800	6	3
O8/6	2440	x 1220	6	1
O6/9	600	x 400	9	12
O7/9	600	x 600	9	8
O4/9	800	x 400	9	9
O5/9	800	x 600	9	6
O1/9	1200	x 400	9	6
O2/9	1200	x 600	9	4
O3/9	1200	x 800	9	3
O8/9	2440	x 1220	9	1
O6/12	600	x 400	12	12
O7/12	600	x 600	12	8
O4/12	800	x 400	12	9
O5/12	800	x 600	12	6
O1/12	1200	x 400	12	6
O2/12	1200	x 600	12	4
O3/12	1200	x 800	12	3
O8/12	2440	x 1220	12	1
O6/15	600	x 400	15	12
O7/15	600	x 600	15	8
O4/15	800	x 400	15	9
O5/15	800	x 600	15	6
O1/15	1200	x 400	15	6
O2/15	1200	x 600	15	4
O3/15	1200	x 800	15	3
O8/15	2440	x 1220	15	1
O6/18	600	x 400	18	12
O7/18	600	x 600	18	8
O4/18	800	x 400	18	9
O5/18	800	x 600	18	6
O1/18	1200	x 400	18	6
O2/18	1200	x 600	18	4
O3/18	1200	x 800	18	3
O8/18	2440	x 1220	18	1

DURATA

Durata notevole: livello di performance mantenuto per tutta la durata della vita del materiale allorché questi venga utilizzato nelle condizioni d'uso raccomandate.

LAVORAZIONE

Facile da lavorare: agevole da segare, forare, lavorare, levigare, facile da inchiodare, aggraffare, avvitare sui bordi senza che gli stessi si danneggino, facile da incollare, verniciare e tingeggiare.

MATERIALE

Nessun difetto di materiale: assenza di screpolature, giunti cavi, nodi o punti deboli.

AMBIENTE

Minimo impatto ecologico: non vengono utilizzati alberi di grosso diametro per la fabbricazione dell'OSB. Viene utilizzato soltanto legname di piccolo diametro proveniente da foreste a sviluppo ecologico sostenibile. Lo stesso pannello può essere del tutto riciclato.

▲ LE CARATTERISTICHE DELL'O.S.B.

Reggia in plastica

Reggia in plastica resistente a pioggia, umidità, alte temperature e raggi UV.

acquisto minimo 1 confezione

Codice prodotto	Colore	Materiale	Misura reggia mm	Ø interno bobina mm	Lunghezza km	Pezzi/ confezione
REGGIA/12x06PP	Bianco	PP	12 x 0,60	400	2,5	1
REGGIA/12x06PP/N	Nero	PP	12 x 0,60	400	2,5	1
REGGIA/12x06PP/280	Bianco	PP	12 x 0,60	280	2,5 + 2,5	2
REGGIA/12x06PP/200	Bianco	PP	12 x 0,60	200	3	1
REGGIA/15x08PP	Nero	PP	15 x 0,80	400	1,5	1
REGGIA/16x09PET	Verde	PET	16 x 0,90	405	1,22	1



IN PP (POLIPROPILENE)

Per reggiare colli medio-piccoli



IN PET (POLIESTERE)

Per reggiare anche colli molto pesanti

Sigilli in acciaio per reggia in plastica

Sigilli in acciaio galvanizzato per chiudere la reggia in PP 12x0,60 e 15x0,80 tensionata manualmente.

acquisto minimo 1 confezione

Codice prodotto	Misura reggia mm	Larghezza sigilli mm	Pezzi/ confezione
SIGILLI/13	12 x 0,60	13	3000
SIGILLI/16	15 x 0,8	16	2500



Angolari salvareggia

Angolari in plastica per proteggere i bordi dei colli dalla tensione della reggia. Utilizzabili con reggia in polipropilene, poliestere e ferro.

acquisto minimo 1 confezione

Codice prodotto	Dimensioni mm	Pezzi/ confezione
ANGSR/4x4	40 x 40	1500
ANGSR/6x6	60 x 60	1500





Tendireggia manuali

Tendireggia manuali per tendere, tagliare e fissare la reggia tramite sigilli. Disponibili per reggia in PP con larghezza 12, 15 mm o doppia misura. Base in alluminio pressofuso colore grigio micaceo, leva di tensione in alluminio pressofuso, leve di chiusura in lamiera, impugnature nere.

acquisto minimo 1 pezzo

Codice prodotto	Peso kg	Larghezza reggia mm
NEWECO1	2,6	12 - 15
NEWECO2	2,6	12
NEWECO3	2,6	15



Carrello portareggia

Carrello portareggia per bobine di reggia Ø interno 140 - 200 - 280 - 395 - 406 mm.

Dotato di ruote Ø 150 mm, telaio in metallo colore micaceo, disco e scatola portasigilli colore bianco.

acquisto minimo 1 pezzo

Codice prodotto	Peso kg	Ø interno bobine mm
ECOPL/UNI/1.0	13	140 - 200 - 280 - 395 - 406

Reggiatrice semiautomatica TP-502 MV

Reggiatrice semiautomatica per reggia in PP particolarmente idonea per risolvere problemi di imballaggio di piccoli bancali.

È dotata di 4 ruote piroettanti, con freno di stazionamento, grazie alle quali è possibile spostarla verso il carico che si desidera imballare e di baionetta estraibile che facilita il passaggio della reggia attraverso il bancale da reggiare, proponendo dall'altra parte il capo della reggia: a questo punto sarà sufficiente inserire questo nell'apposita imboccatura per attivare il ciclo di reggiatura. Disponibile anche nella versione a batteria.

1 ANNO DI GARANZIA

Codice prodotto	Peso kg	Alimentazione elettrica	Tensionamento kg*	Materiale reggia	Larghezza reggia mm
TP-502 MV	81	230 V - 50 Hz	min. 8 - max. 70	PP	9 - 15,5 mm

*Controllo della forza di tensionamento in modo elettronico



Reggiatrici a banchetto

Le reggiatrici semiautomatiche a banchetto sono caratterizzate da un funzionale piano di lavoro che permette all'operatore di provvedere comodamente alla fase di riempimento dell'imballo prima della reggiatura.

Sono inoltre dotate di ruote (con freno) che permettono lo spostamento da un punto d'imballaggio all'altro a seconda delle necessità.

Codice prodotto	Dimensioni mm	Peso kg	Tensionamento kg	Materiale reggia	Larghezza reggia mm
RSA202	902 x 586 x 760 H	85	15 - 45	PP	6 - 15
RSA202L	902 x 586 x 372 H	80	15 - 45	PP	6 - 15,5



RSA202



RSA202L

Reggiatrice automatica ad arco

Reggiatrice automatica ad arco che permette di reggiare in automatico, tramite pulsante, pedale o testatore sul piano, pacchi di diverso formato. Realizza fino a 27 legature al minuto ed è dotata di ruote (con freno) che permettono lo spostamento da un punto d'imballaggio all'altro a seconda delle necessità.

CARATTERISTICHE

Dimensioni arco mm 850 x 600 H
 Reggia in PP
 Larghezza reggia: 9 - 15 mm
 Ø interno bobina reggia: 200, 230, 280 mm
 Tensionamento: 10 kg - 70 kg
 Peso netto: 220 kg
 Alimentazione elettrica 230 V 50 Hz 3PH/1PH

! Richiedi maggiori informazioni

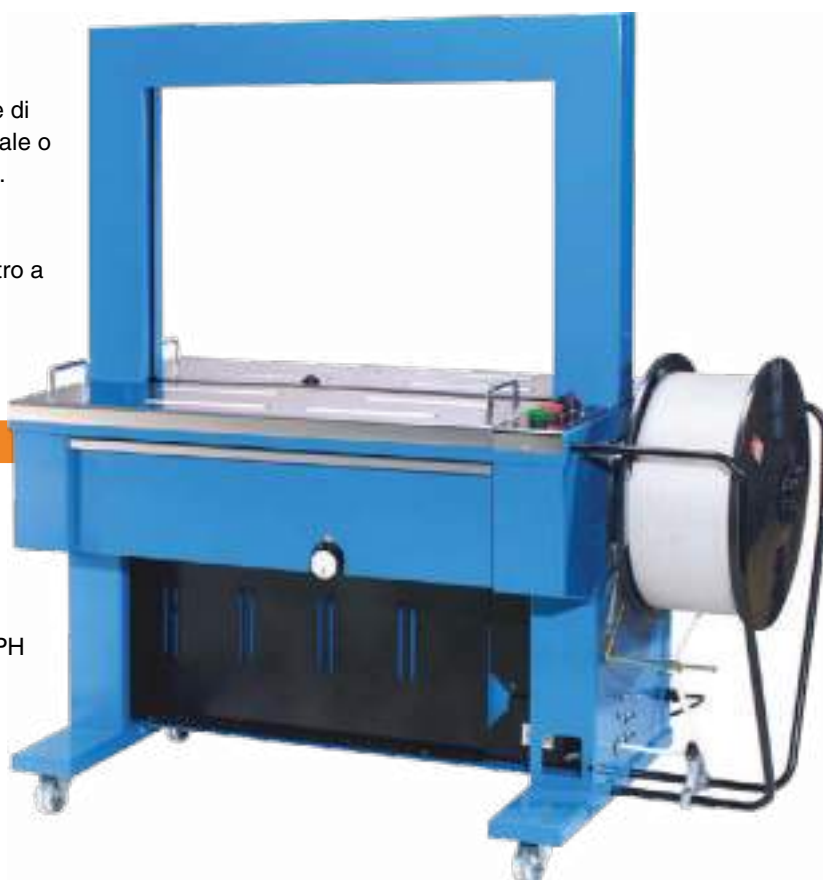

Tendireggia a batteria RM/H45L

Tendireggia completi di batteria e caricabatteria idonei per reggia in PP e in PET. Tempo di saldatura e tensione regolabile.

Batteria al litio in grado di effettuare fino a 400 cicli di reggiatura con reggia in PP e fino a 220 con reggia in PET. Modalità di lavoro auto e semi-auto.

2 ANNI DI GARANZIA

Codice prodotto	Peso kg	Tensionamento kg	Materiale reggia	Larghezza reggia mm	Spessore reggia PET mm	Spessore reggia PP mm
RM/H45L12	4,26	250 max	PP - PET	12	0,5 - 1,05	0,55 - 1,05
RM/H45L16	4,26	250 max	PP - PET	16	0,5 - 1,05	0,55 - 1,05



RM/H45L12

Per reggia di larghezza 12 mm

RM/H45L16

Per reggia di larghezza 16 mm



BATTERIA (BOSCH)

14.4VDC 2.6Ah Li-On



CARICABATTERIA (BOSCH)

100-240VAC - 50/60 Hz

Batteria e caricabatteria per RM/H45L

Batteria al Litio e caricabatteria per tendireggia RM/H45L. Una carica permette fino a 400 cicli con reggia PP e fino a 220 cicli con reggia in PET.

Codice prodotto	Descrizione
CRM/H45L	Caricabatteria BOSCH 100-240 VAC 50/60 Hz
BRM/H45L	Batteria BOSCH Li-Ion 14,4VDC 2.6 A/h

Tendireggia a batteria MB620 e MB820

Tendireggia MB620 e MB820 completi di batteria e carica batteria per reggia in PP e in PET. Tensionamento, saldatura e taglio completamente automatici; batteria al litio in grado di effettuare fino a 400 cicli di reggiatura in funzione della tipologia di reggia utilizzata e del tempo di saldatura.

1 ANNO DI GARANZIA

Codice prodotto	Peso kg	Tensionamento kg	Materiale reggia	Larghezza reggia mm	Spessore reggia mm
MB620	3,4	10 - 250	PP - PET	12 - 16	0,65 - 1,00
MB820	3,4	40 - 400	PP - PET	16 - 19	0,70 - 1,27



MB620

Per reggia di larghezza 12-16 mm

MB820

Per reggia di larghezza 16-19 mm

Tendireggia a batteria STB 3 modalità

Tendireggia STB71, STB73 e STB75 completi di batteria e carica a 3 modalità di funzionamento: automatico, semiautomatico e manuale.

Idonei per reggia sia in PP che in PET, tensionamento Standard e Soft, velocità di tensionamento variabile, indicatore di allineamento della reggia, in grado di effettuare fino a 800 cicli di reggiatura in funzione della tensione utilizzata.

1 ANNO DI GARANZIA

Codice prodotto	Dimensione mm	Peso kg	Tensionamento Standard N	Tensionamento Soft N	Materiale reggia	Larghezza reggia mm	Spessore reggia PET mm	Spessore reggia PP mm
STB71	370 x 141 x 135	3,6	400 - 1200	150 - 750	PP - PET	9-10 / 12-13	0,4 - 0,8	0,5 - 0,8
STB73	370 x 141 x 135	3,8	900 - 2500	400 - 1360	PP - PET	12-13 / 15-16	0,5 - 1	0,5 - 1
STB75	370 x 141 x 135	4,3	1300 - 4500	400 - 1600	PP - PET	15-16 / 18-19	0,8 - 1,3	0,8 - 1,3

STB71

Per reggia di larghezza 9-10 / 12-13 mm

STB73

Per reggia di larghezza 12-13 / 15-16 mm

STB75

Per reggia di larghezza 15-16 / 18-19 mm



Tendireggia pneumatico MB900

Tendireggia MB900 pneumatico alta tensione per reggia in PP e in PET. Tempo di saldatura e tensionamento regolabile per i diversi tipi di reggia. Pressione necessaria: da 6 a 7 bar

1 ANNO DI GARANZIA

Codice prodotto	Peso kg	Tensionamento kg	Materiale reggia	Larghezza reggia mm	Spessore reggia PET mm	Spessore reggia PP mm
MB900	4,26	350 max	PP - PET	16 - 19	0,70 - 1,27	0,75 - 1,00



USA CON

Regge in PP (polipropilene)



Regge in PET (poliestere)



PAG.79

Per macchine e attrezzature varie, tempi di consegna entro 72 ore per prodotto disponibili a magazzino, per prodotto non disponibili a magazzino entro 20 giorni.

Nastri adesivi in PPL

Nastri adesivi acrilici, spessore totale 48 micron, supporto spessore 28 micron, svolgimento silenzioso, privo di solventi nocivi. Adatti per la chiusura di imballi di medio peso.



acquisto minimo 1 confezione

Codice prodotto	Colore / Stampa	Larghezza mm	Lunghezza m	Pezzi/ confezione
NAS/1avana	avana	50	66	6
NAS/2avana	avana	50	132	6
NAS/1trasp.	trasparente	50	66	6
NAS/2trasp.	trasparente	50	132	6
NAS/1fragile	"Fragile"	50	66	6
NAS/2sigil.gar.	"Sigillo di garanzia"	50	66	6

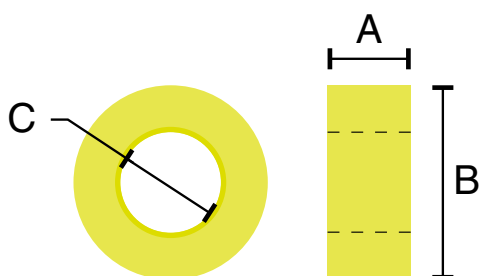

A = Larghezza rotolo nastro
B = Diametro esterno rotolo nastro
C = Diametro interno rotolo nastro

Distributori nastro adesivo

acquisto minimo 1 pezzo

Codice prodotto	A mm	B mm	C mm
H1	50	120	76
H15	50	140	76
H13	50	140	76



H1

Distributore manuale con frizione regolabile per rotoli da 66 e 132 m



H13

Distributore in metallo con frizione regolabile e protezione lama per rotoli da 66 e 132 m



H15

Distributore low-noise per rotoli da 66 e 132 m

Nastri adesivi rinforzati

Nastri adesivi rinforzati con fibre di vetro longitudinali e trasversali spessore 125 micron. Adatti per la chiusura di imballi molto pesanti.



acquisto minimo 1 confezione

Codice prodotto	Larghezza mm	Lunghezza m	Pezzi/ confezione
NASRINF/1	19	50	8
NASRINF/2	50	50	6

Nastri adesivi in carta

acquisto minimo 1 confezione

Codice prodotto	Larghezza mm	Lunghezza m	Pezzi/confezione
NASCAR/1avorio	19	50	8
NASCAR/2avorio	50	50	6
NASCAR/3avana	50	50	6



NASCAR/1AVORIO - NASCAR/2AVORIO

Nastro in carta semicrespata impregnata avorio spessore 120 micron. Per usi generici (casa, ufficio, fai da te...)

NASCAR/3AVANA

Nastro in carta impregnata avana per chiusura di imballaggi di medio peso

Nastri adesivi speciali

acquisto minimo 1 pezzo

Codice prodotto	Larghezza mm	Lunghezza m
TIPO AMERICANO		
NS 888/25	50	25
NS 888/50	50	50
NASTRO ADESIVO FILM PE		
NS 900/19	19	50
NS 900/50	50	50
NASTRO ADESIVO REMOVIBILE FILM PE		
NS 901/19	19	50
NS 901/50	50	50



TIPO AMERICANO

Nastro adesivo tipo americano telato grigio rinforzato, impermeabile e lacerabile manualmente. Per decorare, riparare, indicato per la casa e il fai da te

NASTRO ADESIVO REMOVIBILE FILM IN PE

Nastro adesivo removibile privo di solventi, indicato per proteggere superfici di materiali vari durante i processi di lavorazione o di trasporto

NASTRO ADESIVO FILM IN PE

Nastro adesivo acrilico privo di solventi nocivi, presenta uno speciale rivestimento autoadesivo con elevata resistenza al taglio.

USA CON

Scatole per bottiglie



PAG.22

Scatole a croce



PAG.20

Tubosteso



PAG.32

Nastri biadesivi

acquisto minimo 1 pezzo



Codice prodotto	Larghezza mm	Lunghezza m	Spessore μ	Tipo adesivo	Colore carta bisiliconata
NB 721/15	15	50	80	Trasparente	Gialla
NB 721/19	19	50	80	Trasparente	Gialla
NB 721/25	25	50	80	Trasparente	Gialla
NB 721/38	38	50	80	Trasparente	Gialla
NB 721/50	50	50	80	Trasparente	Gialla
NB 726/15	15	50	80	Bianco	Gialla
NB 726/19	19	50	80	Bianco	Gialla
NB 726/25	25	50	80	Bianco	Gialla
NB 726/38	38	50	80	Bianco	Gialla
NB 726/50	50	50	80	Bianco	Gialla
NB 737/15	15	25	235	Bianco	Avana
NB 737/19	19	25	235	Bianco	Avana
NB 737/25	25	25	235	Bianco	Avana
NB 737/38	38	25	235	Bianco	Avana
NB 737/50	50	25	235	Bianco	Avana
NB 760/15	15	50	90	Trasparente	Avana
NB 760/19	19	50	90	Trasparente	Avana
NB 760/25	25	50	90	Trasparente	Avana
NB 760/38	38	50	90	Trasparente	Avana
NB 760/50	50	50	90	Trasparente	Avana

NB 721

Indicato per effettuare accoppiamenti di vari materiali, in cartotecnica, per la fabbricazione di campioni.

- adesivo trasparente
- liner: carta bisiliconata giallo
- spessore 80 micron

NB 726

Indicato per effettuare accoppiamenti di vari materiali, in cartotecnica, per la fabbricazione di campioni.

- adesivo bianco
- liner: carta bisiliconata giallo
- spessore 80 micron

NB 737

Indicato per effettuare accoppiamenti di vari materiali, in cartotecnica, per la fabbricazione di campioni.

- adesivo bianco
- liner: carta bisiliconata avana
- spessore 80 micron

NB 760

Indicato per effettuare accoppiamenti di vari materiali, anche temporanei, fissaggi carte, accoppiamento di materiali espansi, calzatura e pelletteria.

- adesivo trasparente
- liner: carta bisiliconata avana
- spessore 80 micron

Nastri biadesivi removibili

Nastro biadesivo removibile in PE blu, adesivo trasparente, liner in carta bisiliconata bianca, spessore 150 μ .

Indicato per la fermatura temporanea di moquettes, dove occorre una buona removibilità su un lato (aperto) e un'ottima adesione sull'altro lato (chiuso).

acquisto minimo 1 pezzo



Codice prodotto	Larghezza mm	Lunghezza m
NB 732/15	15	50
NB 732/19	19	50
NB 732/25	25	50
NB 732/38	38	50
NB 732/50	50	50

Nastri adesivi antiscivolo

Nastro antiscivolo per piede calzato: gradini, passerelle, rampe, scale antincendio, macchinari, ecc.

acquisto minimo 1 confezione

Codice prodotto	Larghezza mm	Lunghezza m	Pezzi/confezione
NS 220/30	50	18	2



Nastri adesivi personalizzati

Nastri adesivi personalizzati con stampa sul dorso, spessore totale 48 micron, supporto spessore 28 micron, svolgimento silenzioso, privo di solventi nocivi.

Adatti per la chiusura di imballi di medio peso. Disponibili con fondo bianco, avana o trasparente, lunghezza 66 o 132 metri e con stampa a 1, 2 o 3 colori.

acquisto minimo 1 confezione

Personalizzabili

Codice prodotto	Stampa	Colore fondo	Larghezza mm	Lunghezza m	Spessore μ	Spessore supporto μ	Pezzi/confezione
NASTRI ADESIVI PERSONALIZZATI L. 66 m							
NASPER/66B1	1 colore	Bianco	50	66	48	28	72
NASPER/66A1	1 colore	Avana	50	66	48	28	72
NASPER/66T1	1 colore	Trasparente	50	66	48	28	72
NASPER/66B2	2 colori	Bianco	50	66	48	28	72
NASPER/66A2	2 colori	Avana	50	66	48	28	72
NASPER/66T2	2 colori	Trasparente	50	66	48	28	72
NASPER/66B3	3 colori	Bianco	50	66	48	28	72
NASPER/66A3	3 colori	Avana	50	66	48	28	72
NASPER/66T3	3 colori	Trasparente	50	66	48	28	72
NASTRI ADESIVI PERSONALIZZATI L. 132 m							
NASPER/132B1	1 colore	Bianco	50	132	48	28	72
NASPER/132A1	1 colore	Avana	50	132	48	28	72
NASPER/132T1	1 colore	Trasparente	50	132	48	28	72
NASPER/132B2	2 colori	Bianco	50	132	48	28	72
NASPER/132A2	2 colori	Avana	50	132	48	28	72
NASPER/132T2	2 colori	Trasparente	50	132	48	28	72
NASPER/132B3	3 colori	Bianco	50	132	48	28	72
NASPER/132A3	3 colori	Avana	50	132	48	28	72
NASPER/132T3	3 colori	Trasparente	50	132	48	28	72

PERSONALIZZABILI

In funzione del tuo logo verrà studiata la soluzione ottimale.

Richiedi maggiori informazioni.



Novità!



VEDI ANCHE

Carte gommate

PAG.97

Fissatrici

Fissatrici pneumatiche professionali.

1 ANNO DI GARANZIA

Codice prodotto	Peso kg	Pressione utilizzo bar	Consumo aria L/colpo	Riferimento graffe	Lunghezza graffe mm	Larghezza graffe mm
FS 40122183	2,20	5 - 8	1,72	Z	16 - 50	11,2
FS 40122190	2,60	5 - 8	1,36	WS	16 - 38	26,5



FS 40122183

Campi di applicazione:

- Pannelli in gessofibra - cartongesso - O.S.B. - truciolare - tavolato - perlinato - scandole - telai in legno - gabbie



FS 40122190

Campi di applicazione:

- Accoppiamento legno/cartone - fissaggio di tegole bituminose - guaine su coperture in legno - membrane bituminose - isolanti fini

Graffe zincate

Graffe zincate per fissatrici pneumatiche professionali.

acquisto minimo 1 confezione

Codice prodotto	Modello fissatrice	Lunghezza graffe mm	Larghezza graffe mm	Ø filo mm	Pezzi/confezione
Z 70511730	FS 40122183	30	11,2	1,40 x 1,65	20000
Z 70511740	FS 40122183	40	11,2	1,40 x 1,65	10000
Z 70511745	FS 40122183	45	11,2	1,40 x 1,65	10000
Z 70511750	FS 40122183	50	11,2	1,40 x 1,65	10000
Z 70511719	FS 40122183	19	11,2	1,40 x 1,65	23800
Z 70511722	FS 40122183	22	11,2	1,40 x 1,65	20600
WS 35CNKHA	FS 40122190	35	26,5	1,40 x 1,60	10000

Z

Per modello FS 40122183



WS

Per modello FS 40122190



Per macchine e attrezzature varie, tempi di consegna entro 72 ore per prodotto disponibili a magazzino, per prodotto non disponibili a magazzino entro 20 giorni.

Chiodatrici

Chiodatrici pneumatiche professionali.

1 ANNO DI GARANZIA

Codice prodotto	Peso kg	Pressione utilizzo bar	Consumo aria L/colpo	Riferimento chiodi	Lunghezza chiodi mm	Ø chiodi mm
CH 40112318	1,55	5 - 8	1,7	CNW 60111003 - 4	32 - 50	2,2
CH 40112213	2,60	5 - 8	2,2	CNW 60111009	40 - 65	2,5 - 3,1
CH 40112837	3,70	5 - 7	2,85	CNW 60111756 - /E	45 - 90	2,5 - 3,1



CH 40112318

Campi di applicazione:

- Telai per serramenti - tavolato fine - facciate a vista - casse da imballaggio - gabbie - scandole



CH 40112213

Campi di applicazione:

- Perlinature per tetti - tavolato grezzo - facciate a vista - controlistellature - telai - imballaggio industriale



CH 40112837

Campi di applicazione:

- Perlinature per tetti - tavolato grezzo - Pannelli O.S.B. - facciate a vista - controlistellature - telai - imballaggio industriale

Chiodi elettrosaldati

Chiodi elettrosaldati per chiodatrici pneumatiche professionali.

acquisto minimo 1 confezione

Codice prodotto	Modello chiodatrice	Lunghezza chiodi mm	Ø chiodi mm	Finitura	Pezzi/confezione
CNW 60111003	CH 40112318	40	2,1	liscia	12600
CNW 60111004	CH 40112318	45	2,1	liscia	12600
CNW 60111009	CH 40112213	60	2,3	liscia	9000
CNW 60111756	CH 40112837	90	2,8	liscia	4500
CNW 60111756/E	CH 40112837	90	2,8	anellatura	4500

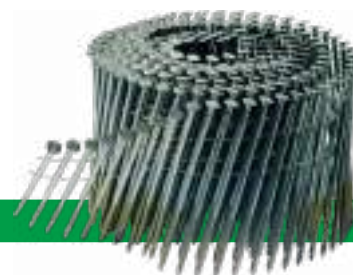

CNW 20111756/E

L'anellatura del fusto garantisce un elevato valore di resistenza all'estrazione.

Per macchine e attrezzature varie, tempi di consegna entro 72 ore per prodotto disponibili a magazzino, per prodotto non disponibili a magazzino entro 20 giorni.

Cucitrici per cartone

Codice prodotto	Tipologia	Dimensioni mm	Peso kg	Profondità cucitura	Capacità caricatore	Riferimento punti	H punti mm
Newroll/JK 555 PN	Pneumatica	235 x 104 x 205 H	1,8	5 posizioni	1000 punti	R555	15 - 18
JK 35T/590	Pneumatica	335 x 65 x 220 H	2,7	65 mm	100 punti	JK590	19 - 32
JK a.560 PN	Pneumatica	404 x 104 x 205 H	1,8	5 posizioni	100 punti	JK560/15 - 18	15 - 18
JK a.560 PN22	Pneumatica	404 x 104 x 205 H	1,8	5 posizioni	100 punti	JK560/22	22
JK a.560 M	Manuale	455 x 104 x 320 H	1,6	5 posizioni	100 punti	JK560/15 - 18	15 - 18
JK a.560 M22	Manuale	455 x 104 x 320 H	1,6	5 posizioni	100 punti	JK560/22	22



JK 35T/590

Per la chiusura di grossi imballi, fissaggio di cartone pesante, angolari, coperchi, ecc.



JK A.560 M

JK A.560 M22

Per la chiusura di imballi da trasporto resistenti e duraturi che richiedono punti più pesanti.



JK A.560 PN

JK A.560 PN22

Per la chiusura veloce di imballaggi resistenti e sicuri dove sono richiesti punti più pesanti.



NEWROLL/JK 555PN

Cucitrice a rotolo con elevata capacità di caricamento, ideale per linee di imballaggio.

USA CON

Scatole e imballaggi in cartone

PAG. 21

Punti metallici per cucitrici

acquisto minimo 1 confezione

Codice prodotto	Modello cucitrice	H punti mm	Pezzi/ confezione
PUNTI METALLICI JK590			
JK590/19	JK 35T/590	19	2800
JK590/22	JK 35T/590	22	2800
JK590/25	JK 35T/590	25	2800
JK590/32	JK 35T/590	32	2100
PUNTI METALLICI JK560			
JK560/15	JK a.560 M - M22 - PN - PN22	15	24000
JK560/18	JK a.560 M - M22 - PN - PN22	18	20000
JK560/22	JK a.560 M - M22 - PN - PN22	22	20000
PUNTI METALLICI R55			
R555/15	Newroll/JK 555PN	15	20000
R555/18	Newroll/JK 555PN	18	20000



JK590

Per modello JK 35T/590



JK560

Per modello JK a.560



R555

Per modello Newroll/JK 555PN

Per macchine e attrezzature varie, tempi di consegna entro 72 ore per prodotto disponibili a magazzino, per prodotto non disponibili a magazzino entro 20 giorni.

Pistole incollatrici

Pistole per colla a caldo, stick da Ø 12 mm.

Sigilla, assembla ed isola la maggior parte dei materiali in pochi secondi.

- Tensione: 220-240 Volts, 50 Hz
- Impugnatura ergonomica
- Ugello antigoccia intercambiabile

2 ANNI DI GARANZIA

Codice prodotto	Peso g	Potenza W	Temperatura °C	Estrusione g/ora
HB195	470	120	190	500 - 800
B300	600	220	140 - 220	1600



B300

Potenza: 220 Watts
Estrusione: 1600 g/h
Temperatura: +140-220 °C
Peso: 600 g



HB195

Potenza: 120 Watts
Estrusione: 500-800 g/h
Temperatura: +190 °C
Peso: 470 g

Stick adesivi

acquisto minimo 1 confezione

Codice prodotto	Colore	Applicazioni	Confezioni da kg
99	crema	cartone	10
S83	trasparente	universale	10
S86	miele	universale	10
NOVI	trasparente	plastificato per superfici difficili	10
1942	ambra	plastificato (meno performante)	10
1949	ambra	plastificato	10



VEDI ANCHE

Nastri adesivi in PPL



Nastri adesivi speciali



Nastri adesivi rinforzati



PAG.84-85



USA CON PAG.57

Bobine bolle d'aria ECOBOLL®

Taglierine orizzontali

Taglierine orizzontali per bobine di carta, cartone ondulato e film plastici (pluriball). Sono dotate di lama tonda per tagliare carta e cartone ondulato, lama piatta per film e pluriball.

Codice prodotto	Dimensione cm	Peso kg	Larghezza max bobina mm	Ø esterne max bobina mm	Peso max bobina kg
TO26212N	162 x 85 x 116,5 H	27	1250	800	100
TO26216N	197 x 85 x 116,5 H	30,70	1600	800	100

CONSEGNA INDICATIVA: 2 SETTIMANE



USA CON PAG.57

Bobine cartone ondulato

Taglierine verticali

Taglierine verticali per bobine di carta, cartone ondulato e film plastici (pluriball). Sono dotate di lama tonda per tagliare carta e cartone ondulato, lama piatta per film e pluriball.

Codice prodotto	Dimensione cm	Peso kg	Larghezza max bobina mm	Ø esterne max bobina mm	Peso max bobina kg
TV35112	80 x 88 x 154,5 H	25,70	1250	800	200
TV35116	80 x 88 x 189,5 H	27,70	1600	800	200

CONSEGNA INDICATIVA: 2 SETTIMANE

Distributori per film estensibile manuale

Distributori per film estensibile manuale per miniroll e bobine.

acquisto minimo 1 pezzo

Codice prodotto	Descrizione	H mm	Ø mm	Peso g
SR-T	Tendiestensibile in metallo	508	38 - 50 - 76	2260
SP38	Tendiestensibile in plastica	508	38	219
SP50	Tendiestensibile in plastica	508	50	250
ISP38	Manopola in plastica	150	38	109
ISP50	Manopola in plastica	150	50	109



MANOPOLE ISP38-ISP50



TENDIESTENSIBILE SP38-SP50



TENDIESTENSIBILE SR-T

Per macchine e attrezzature varie, tempi di consegna entro 72 ore per prodotto disponibili a magazzino, per prodotto non disponibili a magazzino entro 20 giorni.

Bilance da banco

Bilance multifunzione (peso, contapezzi, peso percentuale) con piatto in acciaio inox, piedini regolabili e batteria ricaricabile.

2 ANNI DI GARANZIA

Codice prodotto	Dimensioni piatto mm	Portata kg	Precisione g	N° display
BDB/01/3	210 x 270	3	0,1	1
BDB/01/6	210 x 270	6	0,2	1
BDB/03/15	210 x 270	15	0,5	1
BDB/04/30	210 x 270	30	1	1
BCP/01/3	210 x 270	3	0,1	3
BCP/02/6	210 x 270	6	0,2	3
BCP/03/15	210 x 270	15	0,5	3
BCP/04/30	210 x 270	30	1	3
LBQHW6	225 x 300	6	0,1	1
LBQHW30	225 x 300	30	0,5	1



BILANCE BDB



BILANCE BCP



BILANCE LBQHW

Transpallet manuale

Transpallet manuale in acciaio elettrosaldato dotato di timone ergonomico con leva di comando a tre posizioni (salita, discesa e posizione neutra), regolatore di flusso per la discesa delle forche, ruote in poliuretano Ø 200 mm, doppio rullino d'invito in nylon per facilitare l'entrata e l'uscita del pallet.

La capacità di sterzo di 110° per lato rende questo transpallet ideale per manovre in spazi ristretti come tra scaffalature, a bordo di automezzi, camion, autocarri.

Codice prodotto	Dimensioni forche mm	H min forche mm	H max forche mm	Portata kg
TP/EURO25	540 x 1150	85	200	2500



TP/EURO25

Transpallet pesatori

Transpallet con pesatura elettronica integrata: sollevi e pesi la merce contemporaneamente risparmiando tempo. Indicatore di peso in ABS con display LCD retroilluminato, batteria interna ricaricabile.

2 ANNI DI GARANZIA

Codice prodotto	Dimensioni forche mm	H min forche mm	H max forche mm	Portata kg	Stampante termica
TP1	550 x 1150	80	195	2000	NO
TPST1	550 x 1150	80	195	2000	Sì



TP1



TPST1

Prezzatrici e accessori

Prezzatrici ad una o due linee di stampa e relative etichette e tamponi inchiostrotori.

2 ANNI DI GARANZIA

acquisto minimo 1 pezzo

Codice prodotto	Tipo di confezione	Riferimento etichette	Riferimento tampone
PSM6N/L1	Standard	EBO/2612 - EGO/2612	TAM/SM
PSM6N/L1K	Kit	EBO/2612 - EGO/2612	TAM/SM
PSM14N/L2	Standard	EBO/2616 - EGO/2616 - EBR/2616 - EGR/2616	TAM/SM
PSM14N/L2K	Kit	EBO/2616 - EGO/2616 - EBR/2616 - EGR/2616	TAM/SM
PXZ7/L1	Standard	EBO/2612 - EGO/2612	TAM/PXZ
PXZ7/L1K	Kit	EBO/2612 - EGO/2612	TAM/PXZ
PXZ20/L2	Standard	EBO/2616 - EGO/2616 - EBR/2616 - EGR/2616	TAM/PXZ
PXZ20/L2K	Kit	EBO/2616 - EGO/2616 - EBR/2616 - EGR/2616	TAM/PXZ

CONFEZIONI STANDARD

1 prezzatrice completa di rotolo etichette e tampone
1 tampone inchiostro extra

CONFEZIONI KIT

1 prezzatrice completa di rotolo etichette e tampone
1 tampone inchiostro extra
10 rotoli etichette extra

▲ TIPO DI CONFEZIONE



PSM6N/L1

PSM6N/L1K

1 linea di stampa
6 caratteri numerici, simboli di valuta, simboli vari



PSM14N/L2

PSM14N/L2K

2 linee di stampa
8+6 caratteri numerici, simboli di valuta, simboli vari



PXZ7/L1

PXZ7/L1K

1 linea di stampa con slug
7 caratteri numerici, simboli di valuta, simboli vari



PXZ20/L2

PXZ20/L2K

2 linee di stampa
10+10 caratteri numerici, alfabeto completo, simboli punteggiatura

Per macchine e attrezzature varie, tempi di consegna entro 72 ore per prodotto disponibili a magazzino, per prodotto non disponibili a magazzino entro 20 giorni.

Etichette

acquisto minimo 1 blister

Codice prodotto	Colore	Dimensioni mm	N° etichette per rotolo	Pezzi/confezione
EBO/2612	Bianco	26 x 12	1000	10
EGO/2612	Giallo fluo	26 x 12	1000	10
EBR/2616	Bianco	26 x 16	700	10
EGR/2616	Giallo fluo	26 x 16	700	10
EBO/2616	Bianco	26 x 16	700	10
EGO/2616	Giallo fluo	26 x 16	700	10

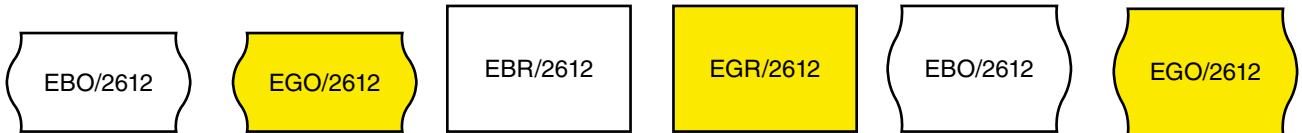

EBO/2612 - EGO/2612 Per prezzatrici PSM6N e PXZ7	EBR/2616 - EGR/2616 Per prezzatrici PSM14N e PXZ20	EBO/2616 - EGO/2616 Per prezzatrici PSM14N e PXZ20
--	--	--

Tamponi inchiostro

acquisto minimo 1 blister

Codice prodotto	Pezzi/confezione
TAM/SM	5
TAMP/PXZ	5



TAM/SM Per prezzatrici PSM	TAM/PXZ Per prezzatrici PXZ
--------------------------------------	---------------------------------------

VEDI ANCHE

<p>Scatole regalo</p>  <p>PAG.108</p>	<p>Scatole luxury con chiusura magnetica</p>  <p>PAG.109</p>	<p>Categoria "Igiene e pulizia"</p>  <p>DA PAG.118</p>
--	---	---

Per macchine e attrezzature varie, tempi di consegna entro 72 ore per prodotto disponibili a magazzino, per prodotto non disponibili a magazzino entro 20 giorni.



Pesa solo 3 kg!
 minimo ingombro
 perfetto per uffici,
 piccoli punti vendita,
 magazzini spedizioni
 con piccoli spazi.

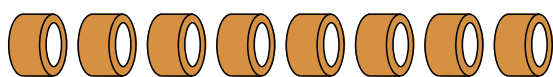

8 rotoli di carte gommate compresi

Umettatrice compatta CURBY per carta gommata

È dispenser per nastro in carta gommata, con un minimo ingombro. Con un prezzo abbordabile, facilità di impiego e di caricamento del nastro, è l'ideale per sigillare le scatole in cartone come le più grandi aziende, con un piccolo investimento. Abbinato ai rotoli di carta rinforzata riciclabile, darà ai vostri imballaggi i benefici di sicurezza, resistenza e sostenibilità con un aspetto estremamente professionale.

- Leva di azionamento morbida, facile distribuzione del nastro.
- Meccanismo di taglio protetto.
- Il pennello offre una bagnatura completa e costante del nastro.
- La vaschetta ricaricabile contiene acqua sufficiente per un rotolo.
- La leva distribuisce 25 cm circa, per misure più lunghe azionarla più volte prima del taglio.
- Non necessita di alimentazione a corrente.

FOCUS ON

CARTA GOMMATA UTILIZZABILE: 70 mm x 100 m
 GOMMATURA CARTA: Interna
 CAPACITÀ VASCHETTA: 237 ml

Codice prodotto	Peso kg	Dimensioni dispositivo mm
UM/CURBY	2,750	358 x 203 x 184 H



Non necessita di alimentazione

Umettatrice semiautomatica MATIC 80 per carta gommata

Umettatrice con taglio automatico per rotoli di carta gommata larghi da 40 a 80 mm, fino a 200 metri di lunghezza, normale o rinforzata con fili in nylon.

- Distribuisce strisce da 15 a 90 cm di lunghezza.
- Funziona manualmente, con una leva.
- È costruita in metallo e plastica.

FOCUS ON

CARTA GOMMATA UTILIZZABILE:
 larghi da 30 a 80 mm x 200 metri di lunghezza
 CAPACITÀ SERBATOIO: 1 litro circa

1 ANNO DI GARANZIA		
Codice prodotto	Peso kg	Dimensioni dispositivo mm
UM/MATIC80	10	240 x 480 x 320 H

Per macchine e attrezzature varie, tempi di consegna entro 72 ore per prodotto disponibili a magazzino, per prodotto non disponibili a magazzino entro 20 giorni.

Umettatrice elettronica BP555-eMA per carta gommata

Umettatrice elettronica con quattordici misure pre-impostate e sempre disponibili: basta pigiare il bottone corrispondente alla misura desiderata per ottenere una striscia di carta umettata pronta alla chiusura della scatola.

- Il taglio avviene automaticamente.
- Può memorizzare 3 misure e renderle disponibili rapidamente per la chiusura ad "H".
- Un tasto ripetitore consente di ottenere l'ultima misura impostata.
- Un dispositivo elettrico regolabile riscalda leggermente l'acqua che umetta la carta, per un miglior rinvenimento della colla ed una più rapida asciugatura durante l'applicazione sul cartone.
- È costruita in metallo e plastica.

1 ANNO DI GARANZIA

Codice prodotto	Peso kg	Dimensioni dispositivo mm
UM/BP555	15	510 x 320 x 300 H



Novità!

Con scheda di memoria

FOCUS ON

CARTA GOMMATA UTILIZZABILE:
larghi da 30 a 80 mm x 200 metri di lunghezza
CAPACITÀ SERBATOIO: 1,8 litro circa
ALIMENTAZIONE: 50hz.100 W / 2A

Carte gommate

Sono senz'altro l'alternativa più interessante al nastro adesivo per la chiusura di scatole, sono delle strisce di carta ricoperte di colla vegetale naturale che si attivano con l'acqua.

- **Sicurezza:** la colla presente sul nastro di carta penetra nelle fibre del cartone creando una perfetta unione col cartone, rinforzandolo. La carta gommata non può essere rimossa senza lasciare tracce di manomissione.
- **Ecologia:** è un imballo naturale e riciclabile al 100%. La carta gommata è costituita da carta (cellulosa) e colla (amido di patata o manioca).
- **Resistenza:** la carta gommata è particolarmente adatta per prodotti surgelati e da forno, l'incollaggio è più forte di qualsiasi nastro adesivo.
- **Inodore:** quindi ideale per il settore alimentare.
- **Igiene:** la sigillatura completa impedisce alla polvere o insetti di penetrare nel cartone.

Nuove misure!



acquisto minimo 1 confezione

Codice prodotto	Colore	Spessore g/m ²	Dimensioni mm	Consigliate per umettatrice	Pezzi/confezione
CARTA GOMMATA					
CARGOM/AV01	avana	60	50x200	MATIC 80	12
CARGOM/AV02	avana	60	60x200	MATIC 80	12
CARGOM/AV03	avana	70	60x200	MATIC 80 / BP555-eMA	12
CARGOM/AV04	avana	70	70x200	MATIC 80 / BP555-eMA	12
CARTA GOMMATA RINFORZATA 3 FILI					
CARGOM/RINF01	avana	-	60x200	MATIC 80 / BP555-eMA	12
CARGOM/RINF02	avana	-	70x200	MATIC 80 / BP555-eMA	12
CARTA GOMMATA RINFORZATA A ROMBI					
CARGOM/ROMBF01	avana	-	60x150	MATIC 80 / BP555-eMA	12
CARGOM/ROMB02	avana	-	70x150	MATIC 80 / BP555-eMA	12

USA CON

Scatole americane



DA PAG.02

Termosaldatrici a pinze per PE-PP-PVC

Termosaldatrici a pinze leggere e maneggevoli che permettono di realizzare resistenti saldature da 3 mm, su sacchi o fodere in PE - PP - PVC (PE fino a spessore 2x0,3 mm).

Il cavo di alimentazione da 5 m permette all'operatore di lavorare agevolmente intorno all'imballo.

L'alimentatore universale per tutti e 3 i modelli, consente di impostare facilmente il tempo di saldatura in relazione al film plastico utilizzato.

1 ANNO DI GARANZIA

Codice prodotto	Peso g	Dimensioni saldatura mm	Apertura barre mm	Spessore max film mm
281PS	2,50	280 x 3	30	2 x 0,3
381PS	2,80	380 x 3	30	2 x 0,3
631PS	3,00	630 x 3	30	2 x 0,3



TRASFORMATORE UNIVERSALE

Voltaggio: 230 V-monofase-50/60 Hz

Consumo: 1500 W

Peso/dimensioni: 7 kg/27x19x19 cm

Termosaldatrice a pinze per accoppiati

Termosaldatrice a pinze leggera e maneggevole che consente robuste saldature da 10 mm su sacchi o rivestimenti realizzati in accoppiati laminati carta e alluminio.

Il cavo di alimentazione da 4,5 m permette all'operatore di lavorare agevolmente attorno all'oggetto da proteggere. La temperatura delle barre può essere regolata da 60°C a 250°C per adattarsi al tipo e allo spessore del materiale da saldare.

La comoda presa isolata mantiene freddo il manico anche quando la temperatura delle barre raggiunge i 250°C.

1 ANNO DI GARANZIA

Codice prodotto	Peso kg	Dimensione saldatura mm
420SC	1,35	420 x 10



VEDI ANCHE

Bobine PE HD e rigenerato



PAG.65

Bobine film VCI anticorrosione



PAG.64

Bobine in accoppiato barriera



PAG.64

Termosaldatrici manuali ad impulsi SK

Termosaldatrici manuali a impulsi, temporizzate e complete di tagliatore. Permettono di realizzare saldature da 3 mm su film fino a spessore 2x0,2 mm. Di dimensioni contenute ed estremamente semplici nell'utilizzo, sono indicate per produzioni medio piccole (3/4 saldature al minuto).



Codice prodotto	Dimensioni mm	Peso kg	Dimensioni saldatura mm	Spessore max film mm
236SK	90 x 186 x 450	5,10	236 x 3	2 x 0,2
321SK	100 x 202 x 535	6,50	321 x 3	2 x 0,2
421SK	100 x 202 x 635	7,10	421 x 3	2 x 0,2
621SK	100 x 213 x 835	10,20	621 x 3	2 x 0,2



PIANO D'APPOGGIO

Richiedi maggiori informazioni

Termosaldatrici manuali ad impulsi MG

Termosaldatrici manuali a impulsi, di semplice utilizzo ed estremamente sicure, ideali per confezionare prodotti di piccole e medie dimensioni. Possono lavorare con sacchetti preformati o con bobine tubolari in PE, PP e PVC. Sia i sacchi preformati che il film tubolare possono essere tagliati con sistema di taglio integrato alla macchina.

Le barre saldanti rimangono chiuse a mezzo di un elettromagnete per tutta la durata del ciclo di saldatura e di raffreddamento regolabili, riaprendosi automaticamente alla fine.



TIPOLOGIA

MG: standard
MGI: industriale (saldatura da 5 mm)
MGT: doppia saldatura
MGS: inox

1 ANNO DI GARANZIA

Codice prodotto	Dimensioni mm	Peso kg	Dimensioni saldatura mm	Spessore max film μ
421MG	560 x 200 x 270	15	420 x 3	150
421MGI	560 x 200 x 270	16	420 x 5	150
421MGT	560 x 200 x 270	17,00	420 x 3 (x2)	150
421MGS	560 x 200 x 270	15,00	420 x 3	150
621MG	760 x 200 x 270	21	620 x 3	150
621MGI	760 x 200 x 270	21	620 x 5	150
621MGT	760 x 200 x 270	24	620 x 3 (x2)	150
621MGS	760 x 200 x 270	21	620 x 3	150



TAVOLO E SUPPORTO

Richiedi maggiori informazioni

Confezionatrici a campana

Confezionatrici termoretraibili a campana con produzione oraria 0-300 p/h.
Modalità di funzionamento: quando si abbassa la campana l'aria calda avvolge il film sui prodotti, le barre saldanti sigillano e tagliano il film, la campana si apre e la merce è confezionata.



USA CON
Film termoretraibile poliolefina
PAG. 69

Richiedi maggiori informazioni

Codice prodotto	Peso kg	Dimensioni macchina aperta mm	Dimensioni macchina chiusa mm	Dimensioni barre saldanti mm	Dimensioni max bobina mm	Dimensioni max prodotto mm	H piano di lavoro mm
REPLAY 40 EVO	92/116	1160 x 700 x 1220 H	1160 x 700 x 1120 H	420 x 280	Ø 250 x 500 H	400 x 250 x 160 H	925
REPLAY 55 EVO	103/127	1260 x 810 x 1310 H	1260 x 810 x 1165 H	540 x 390	Ø 250 x 600 H	500 x 380 x 200 H	925
REPLAY 85 EVO	212/264	1950 x 1000 x 1480 H	1950 x 1000 x 1180 H	840 x 590	Ø 300 x 800 H	800 x 500 x 200 H	940



REPLAY 85 EVO



REPLAY 40 EVO



REPLAY 55 EVO

Novità!

Avvolgitrici a tavola rotante

Avvolgitrici semiautomatiche a tavola rotante (in acciaio) per avvolgimento pallet con film estensibile. Dotate di fotocellula per determinazione altezza di avvolgimento, quadro elettrico controllato da PLC ed interfaccia touch screen con programmi personalizzabili, velocità rotazione tavola antiscivolo regolabile. La trasmissione è a catena per garantire partenze ed arresti più precisi, meno manutenzione e durata più elevata. L'altezza della colonna può permettere di avvolgere bancali fino a 2 m di altezza (Pallet incluso).

- Portata: 2000 kg
- Tavola: ø 1650 mm
- Altezza di avvolgimento: 600- 2000 mm
- **Prodotto da avvolgere:**
lunghezza: 600-1200 mm - larghezza: 600-1165 mm
- Bobine: H 500 mm, ø interno 76 mm - ø esterno max 300 mm

USA CON
Film estensibile automatico
ESTENS/250AUT
PAG. 48



ROTOPLANE PLUS

La macchina è molto semplice da utilizzare, grazie anche al display Touch Screen e all'intuitivo sistema di preselezione ciclo lavoro macchina.



ROTOPLANE

Dotata di interfaccia con tastierino alfanumerico

Richiedi maggiori informazioni

Robottini avvolgipallet semovibili

Macchina avvolgipallet semovente, avvolge bancali di qualsiasi dimensione, comoda per bancali che non possono essere spostati dalla zona di imballaggio. Il robottino, in acciaio, è alimentato a batteria (caricabatterie incluso) è facile da ricaricare.

Novità!

- Prodotto da avvolgere: larghezza: 600 – infinito; lunghezza: 600 – infinito
- Altezza di avvolgimento: 600- 2000 mm
- Bobine: H 500 mm, \varnothing interno 76 mm - \varnothing esterno max 300 mm
- **Possibilità di fornirli con batteria al litio per ottenere massime performance e aumentare notevolmente la durata nel tempo**

! Richiedi maggiori informazioni

ROBOWRAP PLUS

Dispone di un PLC ed interfaccia touch screen con programmi personalizzabili, dispositivo di sblocco freno per agevolare il cambio di bobina, Kit "alta velocità" per raggiungere la velocità di 5,2 Km/h composto da N. 2 fotocellule.



ROBOWRAP

Dispone di un PLC ed interfaccia touch screen con programmi personalizzabili, dispositivo di sblocco freno per agevolare il cambio di bobina.

Macchina avvolgitrice ad anello orizzontale

Gli avvolgitori orbitali permettono la fasciatura orizzontale di prodotti di diverse dimensioni (per profili di metallo, legno, prodotti lunghi) mediante il sistema di fasciatura orbitale che non pone limiti alla lunghezza del prodotto da imballare.

Novità!

- Diametro esterno max di carico bobina 250 mm
- Anello in fusione unica per ottenere le migliori performance in massima sicurezza
- Controllo macchina da PLC
- Pannello di controllo con touch screen
- Motori controllati da inverter

ROTOHELIX PLUS

- Altezza lavoro dal suolo 700÷1200 mm
- Velocità convogliatore 10÷15 m/min
- Diametro interno Ralla 800 mm
- Velocità rotazione anello 80/rpm
- Prodotto da avvolgere: lunghezza: min 500 – infinito
- Bobine: H 125/250 mm, \varnothing interno 76 mm - \varnothing esterno 250 mm



ROTOHELIX

- Altezza lavoro dal suolo 700÷900mm
- Velocità convogliatore 8÷15 m/min
- Diametro interno Ralla 500 mm
- Velocità rotazione anello >140/rpm
- Prodotto da avvolgere: lunghezza: min 400 – infinito
- Bobine: H 125/250 mm, \varnothing interno 76 mm - \varnothing esterno 250 mm



! Richiedi maggiori informazioni

Contenitori ribaltabili

Contenitori ribaltabili ideali per raccogliere scarti in modo facile e sicuro in prossimità delle zone di lavoro; disponibili in varie capacità. Inforcamento rapido con carrello elevatore, ruote antirumore rivestite in poliuretano e ammortizzatori in gomma che prolungano e migliorano la durata e le prestazioni nel tempo. Completi di robusta mezzaluna in acciaio che consente la chiusura del contenitore salvaguardandone le ruote.



A	B	C
54	174	480
54	174	480
54	174	620
54	174	620
54	174	620
60	180	900

Codice prodotto	L mm	P1 mm	P mm	H1 mm	H2 mm	H3 mm	Portata kg	Capacità litri
CR748	750	930	720	-	850	740	580	280
CR750	870	1245	1000	560	655	530	600	300
CR751	970	1490	1130	710	875	715	1000	500
CR752	1070	1575	1290	800	965	770	1350	750
CR753	1070	1680	1400	960	1130	940	1500	1000
CR756	1785	1770	1600	1115	1365	1145	1800	2300

IMPIEGO

Per raccogliere rifiuti e sfridi di rottami, sono dotati di apposito filtro in lamiera per la separazione di sostanze liquide e solide, vasca di decantazione a tenuta stagna e tappo di scarico a vite per i liquidi.

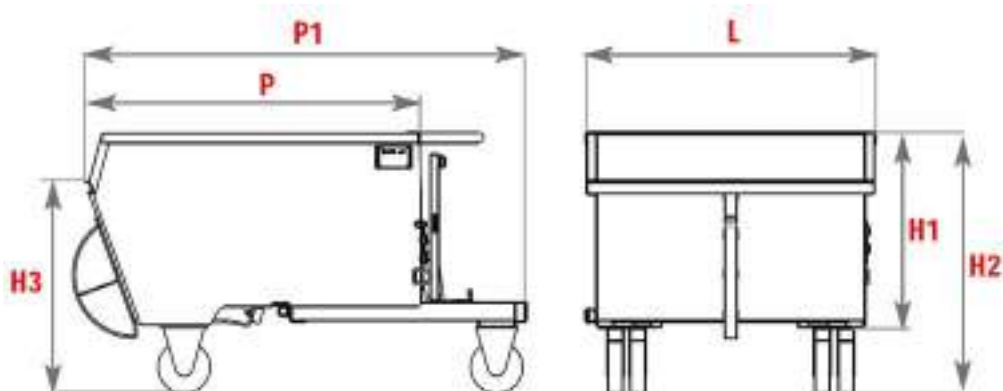

CR748



CR750



CR751



CR752



CR753



CR756



A	B	C
54	174	620
54	174	620

Codice prodotto	L mm	P1 mm	P mm	H1 mm	H2 mm	H3 mm	Portata kg	Capacità litri
CONTENITORI RIBALTABILI CARTA E PLASTICA								
CR77B1800	1070	1680	1400	1560	1730	940	500	1800
CR77B2200	1230	1620	1350	1580	1750	1150	600	2200

IMPIEGO

Per raccogliere scarti di carta e plastica. Sono dotati di bordi in rete e fondo forato per scarico acqua.



CR750

CR751

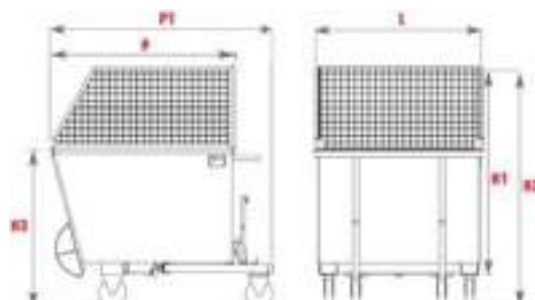

Per macchine e attrezzature varie, tempi di consegna entro 72 ore per prodotto disponibili a magazzino, per prodotto non disponibili a magazzino entro 20 giorni.

Sistemi di riempimento

Soluzioni per un confezionamento dalle elevate prestazioni, nonché prodotti tecnologicamente avanzati e supporto pratico ai produttori e ai distributori di prodotti appartenenti a diverse categorie merceologiche.



CARTA



ARIA



SCHIUMA

ECOLOGICI

ECONOMICI

FLESSIBILI



FasFil® 1500

FasFil® 1500 è un sistema di **riempimento vuoti** con carta. Fornisce una soluzione ecologica, rapida e facile per operazioni di piccoli imballaggi.

Il funzionamento avviene tramite pedale a pressione con modalità di lunghezza carta manuale o programmabile.

Può essere montato a pavimento, su di un supporto o su un tavolo e può essere regolato in altezza e nell'angolazione desiderata. Funziona con rotoli o modulo continuo di carta.

! Richiedi maggiori informazioni



PadEZ®

L'innovativo sistema PadEZ® utilizza la carta come **protezione ammortizzante** nell'imballo. Il macchinario produce dei Pad, una sorta di "panetti" di carta, da inserire all'interno dell'imballo per proteggere i prodotti dagli urti. La modalità di produzione del flusso di materiale avviene tramite pulsante manuale, pedale, modalità a lotti o erogazione che taglia e trattiene. La larghezza dei Pad è regolabile per una maggiore protezione dei vari prodotti.

! Richiedi maggiori informazioni





Fill-Air® Rocket

Fill-Air® Rocket è un sistema di produzione di cuscini gonfiati ad aria veloce, semplice nell'utilizzo e facile da collocare.

Piccolo e leggero produce 30 metri di cuscini al minuto per il riempimento vuoti.

Dotato di sensori per l'identificazione delle saldature trasversali, monta diversi tipi di bobine creando così vari formati di cuscini.

! Richiedi maggiori informazioni



RICICLABILE E RIUTILIZZABILE

L'alta tecnologia della saldatura e la resistenza del materiale dell'imballaggio Fill-Air® lo rendono altamente riutilizzabile. Il film per imballo Fill-Air® è riciclabile e perde il 99,3% del volume iniziale quando è sgonfio. Inoltre il sistema occupa poco spazio.

CARATTERISTICHE

Piccolo e leggero - facile da collocare in una varietà di configurazioni di fine-linee o postazioni d'imballo

Facile da usare - basta collegarlo all'alimentazione elettrica e caricare il film per iniziare

Tecnologia di saldatura brevettata con rilevamento della temperatura ambiente - produce un cuscino perfettamente saldato

Opzione modalità silenzioso - riduce i livelli di rumore durante il funzionamento



NewAir I.B.® Nano

NewAir I.B.® Nano è un sistema compatto per piccole aziende che necessitano di un imballaggio protettivo e riempimento vuoto con cuscini d'aria. È progettato con dimensioni compatte per ridotte aree di imballaggio per far risparmiare spazio, tempo e denaro alle attività dalla contenuta necessità produttiva. Il sistema è leggero e portatile, con un peso di soli 11,3 kg, si adatta alla maggior parte delle aree di lavoro e si sposta facilmente quando e dove serve.

! Richiedi maggiori informazioni



RIUTILIZZABILE

La resistenza del film consente molteplici riutilizzi del prodotto gonfiato.

CARATTERISTICHE

Facile da usare - NewAir I.B.® Nano è simile ai comuni elettrodomestici per quanto riguarda la semplicità d'uso e i requisiti elettrici. Un intuitivo pannello a sfioramento racchiude i tasti di avvio e di arresto, insieme ad altre impostazioni operative. Il dispositivo si collega a una presa elettrica e una volta acceso è pronto all'uso con un solo tocco.

Soluzione salva spazio - Il sistema è leggero e portatile. Il sistema gonfia rotoli di film a bolle che occupano molto meno spazio di stoccaggio rispetto al materiale di imballaggio pregonfiato o del materiale sfuso di riempimento.

SPECIFICHE

Dimensioni totali: 71cm x 43cm x 23cm

Peso (senza materiale): 11.3 Kg

Alimentazione: 220/240 V CA 50 Hz 2A, monofase

Per macchine e attrezzature varie, tempi di consegna entro 72 ore per prodotto disponibili a magazzino, per prodotto non disponibili a magazzino entro 20 giorni.



NewAir I.B.® Flex

Il nuovo sistema di imballaggio gonfiabile NewAir I.B.

Flex® vanta un gonfiaggio più rapido dei materiali di confezionamento ciò consente una produzione più efficace, una lavorazione più efficiente ed un aumento del volume di prodotti consegnati nel pieno rispetto delle scadenze. Il sistema NewAir I.B. Flex®, con un ridotto ingombro nell'area di lavoro (meno di 0,5 m²), è ideale per gli ambienti di imballaggio più piccoli.

! Richiedi maggiori informazioni

AFFIDABILITÀ

I ritardi nella produzione possono rallentare la produttività. Limita il potenziale di perdita di rendimento con NewAir I.B. Flex®, sistema di ammortizzazione gonfiabile. I componenti sono realizzati con materiali ad alte prestazioni per un'affidabilità del sistema di lunga durata.

EFFETTO BARRIERA

Elimina le perdite d'aria garantendo protezione e affidabilità

SOSTENIBILITÀ

Il massimo gonfiaggio riduce il materiale in eccesso fino al 50% e riduce i danni. Il sistema NewAir I.B. Flex® funziona con una gamma esclusiva di soluzioni di film. Ottimizzando il giusto tipo di film per la giusta applicazione, è possibile beneficiare di una riduzione del materiale fino al 50%.

SPECIFICHE

Dimensioni totali: 74cm × 66cm × 48cm

Peso: Solo sistema= 29kg; Sistema + Supporto= 51kg;

Sistema + Supporto + Avvolgitore= 59kg

Alimentazione: 220/240 VAC 50/60 Hz 2A, una fase



Instapak® Simple

Instapak® Simple è un sistema che produce sacchetti in schiuma per imballare un'ampia gamma di prodotti: garantisce massima protezione con una quantità minima di materiale.

Può essere spostato facilmente in aree di imballaggio diverse, è leggero, facile da installare e compatto. La schiuma, fornita in pratici contenitori, non necessita di miscelazione manuale come pure i sacchetti non richiedono caricamento manuale.

! Richiedi maggiori informazioni

CARATTERISTICHE SUPERIORI

- Alimentazione attraverso una presa elettrica standard
- Funzionamento con pulsanti pre-impostati
- Contenitori piccoli da 9,5 litri, facilmente posizionabili
- Manutenzione ridotta
- Utilizzo semplificato
- Piattaforma compatta e mobile
- Formazione minima richiesta



CODICI COLORI

Aggiungere in coda al codice, la lettera corrispondente al colore richiesto.
 Es. SCAT/1/CB per il colore blu



BLU NOTTE

Es. SCAT/1/CB



GIALLO LIMONE

Es. SCAT/1/CG



NERO

Es. SCAT/1/CN



ROSSO LAMPONE

Es. SCAT/1/CR



SABBIA

Es. SCAT/1/CS



VERDE FOGLIA

Es. SCAT/1/CV

Scatole luxury con coperchio

Scatole in cartone spessore 2 mm rivestite a mano in carta Sirio colorata.

Richiedi maggiori informazioni sulla personalizzazione

acquisto minimo 5 pezzi

Codice prodotto	Dimensioni interne mm	H coperchio mm
SCAT/4/C	70 x 70 x 50 H	30
SCAT/5/C	70 x 70 x 60 H	30
SCAT/6/C	70 x 70 x 70 H	30
SCAT/7/C	80 x 80 x 50 H	30
SCAT/8/C	80 x 80 x 60 H	30
SCAT/9/C	80 x 80 x 70 H	30
SCAT/10/C	100 x 100 x 60 H	30
SCAT/11/C	100 x 100 x 80 H	30
SCAT/12/C	100 x 100 x 90 H	30
SCAT/13/C	100 x 100 x 100 H	30
SCAT/14/C	120 x 120 x 60 H	30
SCAT/15/C	120 x 120 x 80 H	30
SCAT/16/C	120 x 120 x 100 H	30
SCAT/17/C	120 x 120 x 120 H	30
SCAT/1/C	140 x 140 x 60 H	30
SCAT/22/C	140 x 140 x 80 H	35
SCAT/23/C	140 x 140 x 100 H	35
SCAT/24/C	140 x 140 x 120 H	35
SCAT/25/C	140 x 140 x 140 H	35
SCAT/18/C	150 x 100 x 60 H	30
SCAT/19/C	150 x 100 x 80 H	30
SCAT/20/C	150 x 100 x 100 H	35
SCAT/21/C	150 x 100 x 120 H	35
SCAT/26/C	200 x 200 x 120 H	40
SCAT/27/C	200 x 200 x 150 H	40
SCAT/28/C	200 x 200 x 200 H	40
SCAT/29/C	200 x 200 x 250 H	40
SCAT/2/C	230 x 160 x 55 H	30
SCAT/30/C	300 x 200 x 120 H	35
SCAT/31/C	300 x 200 x 150 H	35
SCAT/32/C	300 x 200 x 200 H	40
SCAT/33/C	300 x 200 x 250 H	40
SCAT/34/C	300 x 250 x 120 H	40
SCAT/35/C	300 x 250 x 150 H	40
SCAT/36/C	300 x 250 x 200 H	40
SCAT/37/C	300 x 250 x 250 H	40
SCAT/38/C	300 x 300 x 200 H	40
SCAT/39/C	300 x 300 x 250 H	40
SCAT/40/C	300 x 300 x 300 H	45
SCAT/3/C	310 x 240 x 60 H	30
SCAT/41/C	350 x 250 x 200 H	40
SCAT/42/C	350 x 250 x 300 H	45
SCAT/43/C	350 x 350 x 150 H	40
SCAT/44/C	350 x 350 x 250 H	40
SCAT/45/C	400 x 200 x 100 H	35
SCAT/46/C	400 x 200 x 200 H	40
SCAT/47/C	400 x 200 x 300 H	45
SCAT/48/C	400 x 250 x 100 H	35
SCAT/49/C	400 x 250 x 150 H	40
SCAT/50/C	400 x 250 x 200 H	45
SCAT/51/C	400 x 250 x 300 H	50
SCAT/52/C	400 x 300 x 100 H	35
SCAT/53/C	400 x 300 x 150 H	40
SCAT/54/C	400 x 300 x 200 H	40
SCAT/55/C	400 x 300 x 300 H	45
SCAT/56/C	400 x 300 x 350 H	50
SCAT/57/C	400 x 350 x 150 H	40
SCAT/58/C	400 x 350 x 300 H	50
SCAT/59/C	400 x 350 x 400 H	60
SCAT/60/C	450 x 200 x 200 H	45
SCAT/61/C	450 x 200 x 300 H	50

Richiedi maggiori informazioni sulla personalizzazione

acquisto minimo 5 pezzi

Codice prodotto	Dimensioni interne mm	H coperchio mm
SCAT/62/C	450 x 200 x 350 H	50
SCAT/63/C	450 x 200 x 400 H	60
SCAT/64/C	500 x 250 x 200 H	50
SCAT/65/C	500 x 250 x 250 H	50
SCAT/66/C	500 x 300 x 200 H	45
SCAT/67/C	500 x 300 x 300 H	50
SCAT/68/C	500 x 300 x 350 H	60
SCAT/69/C	500 x 350 x 100 H	40
SCAT/70/C	500 x 350 x 150 H	50



Box raccoglitori colorati

Box con raccoglitore interno rivestiti a mano in carta Sirio colorata, meccanismo a leva a 2 anelli, dorso 80 mm.

Richiedi maggiori informazioni sulla personalizzazione

acquisto minimo 1 confezione

Codice prodotto	Colore	Dimensioni esterne box mm	Pezzi/confezione
BOXR1	Rosso	282 x 90 x 350 H	5
BOXV2	Verde	282 x 90 x 350 H	5
BOXB3	Blu	282 x 90 x 350 H	5
BOXG4	Giallo	282 x 90 x 350 H	5
BOXA5	Avorio	282 x 90 x 350 H	5
BOXM6	Mix	282 x 90 x 350 H	5



Custodia esterna per box raccoglitori

Custodia esterna con coperchio a marmotta per 5 box raccoglitori in cartone spessore 4 mm, rivestita a mano in carta Sirio colorata.

Richiedi maggiori informazioni sulla personalizzazione

acquisto minimo 1 pezzo

Codice prodotto	Colore	Dimensioni esterne mm	Dimensioni interne mm
CBOXCN	Nero	466 x 290 x 358 H	458 x 282 x 350 H
CBOXCR	Rosso	467 x 290 x 358 H	459 x 282 x 350 H
CBOXCV	Verde	468 x 290 x 358 H	460 x 282 x 350 H
CBOXCB	Blu	469 x 290 x 358 H	461 x 282 x 350 H
CBOXCG	Giallo	470 x 290 x 358 H	462 x 282 x 350 H
CBOXCA	Avorio	471 x 290 x 358 H	463 x 282 x 350 H



Scatole regalo

Scatole regalo automontanti in cartoncino patinato bianco da 400 g ideali per confezionare piccoli oggetti. Vengono consegnate stese.



SCATOLA CPB400/011

Esempio di utilizzo



CONSEGNATE STESE

Le pareti laterali sono preincollate

Personalizzabili

acquisto minimo 1 confezione

Codice prodotto (CODICE FEFCO 0110)	Dimensioni esterne mm	Peso a confezione g	Pezzi/confezione
CPB400/001	50 x 50 x 60 H	3,6	250
CPB400/002	50 x 50 x 70 H	4,2	250
CPB400/003	60 x 40 x 60 H	3,0	240
CPB400/004	60 x 50 x 70 H	4,2	250
CPB400/005	60 x 60 x 80 H	6,0	240
CPB400/006	70 x 50 x 60 H	4,2	250
CPB400/007	70 x 60 x 70 H	6,0	240
CPB400/008	70 x 70 x 80 H	6,0	200
CPB400/009	80 x 50 x 60 H	5,4	250
CPB400/010	80 x 60 x 70 H	6,0	240
CPB400/011	80 x 70 x 80 H	6,0	200
CPB400/012	80 x 80 x 100 H	7,5	200
CPB400/013	90 x 60 x 70 H	6,0	240
CPB400/014	90 x 80 x 90 H	7,5	150
CPB400/015	90 x 90 x 100 H	7,5	150
CPB400/016	100 x 70 x 80 H	6,0	140
CPB400/017	100 x 80 x 90 H	6,0	120
CPB400/018	100 x 90 x 100 H	6,0	120
CPB400/019	100 x 100 x 120 H	7,5	100
CPB400/020	100 x 100 x 150 H	7,5	100
CPB400/021	100 x 100 x 200 H	7,5	50
CPB400/022	120 x 100 x 150 H	7,5	100
CPB400/023	140 x 70 x 300 H	7,5	50

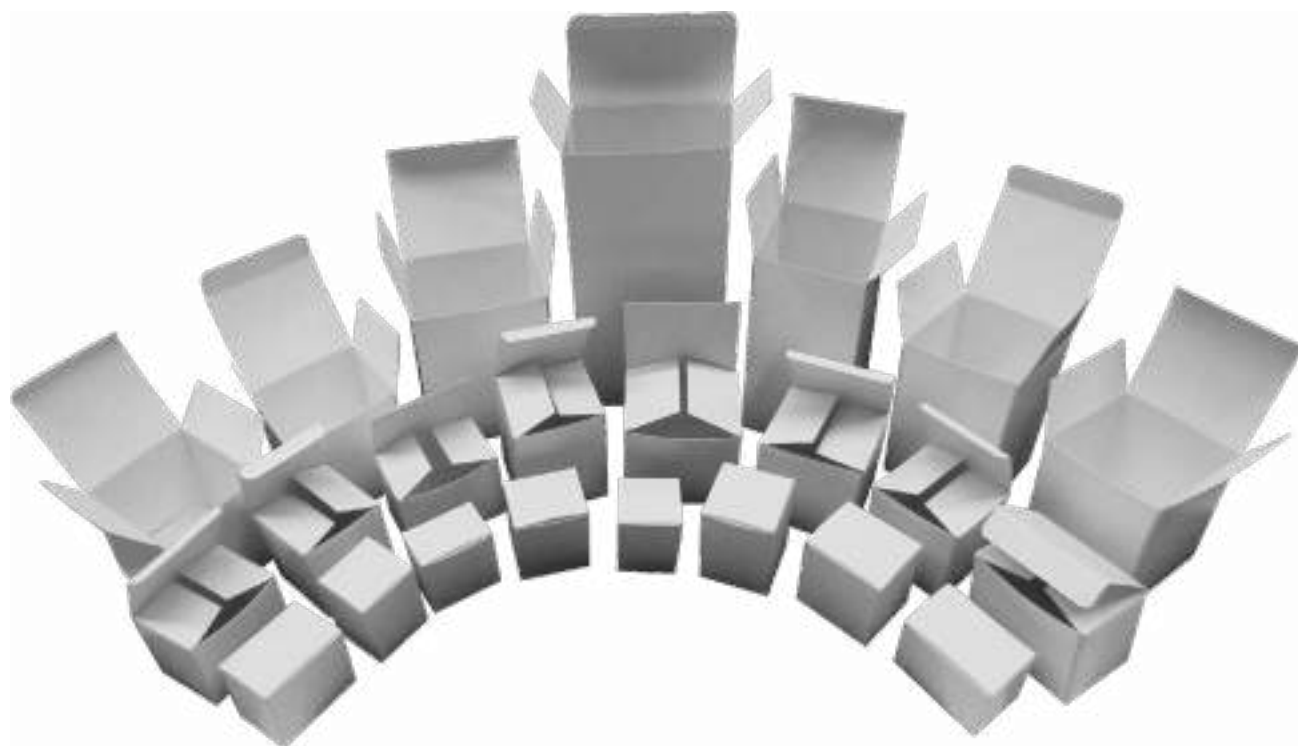

VASTA GAMMA

! Richiedi maggiori informazioni

Le scatole regalo contano 23 misure diverse. Se però hai un'esigenza specifica che non rientra tra le nostre proposte puoi contattarci contattaci!

Scatole luxury con chiusura magnetica

Scatole a chiusura magnetica in cartone spessore 2 mm con interno bianco, rivestite a mano in carta Sirio colorata e sistema di chiusura a calamita. Consegnate già montate.

Richiedi maggiori informazioni sulla personalizzazione

acquisto minimo 5 pezzi

Codice prodotto	Dimensioni interne mm	Peso g
SCM/1/C	50 x 50 x 50 H	15
SCM/2/C	60 x 60 x 50 H	20
SCM/3/C	60 x 60 x 60 H	22
SCM/4/C	70 x 70 x 50 H	27
SCM/5/C	70 x 70 x 60 H	29
SCM/6/C	70 x 70 x 70 H	31
SCM/7/C	80 x 80 x 50 H	33
SCM/8/C	80 x 80 x 60 H	35
SCM/9/C	80 x 80 x 70 H	37
SCM/10/C	80 x 80 x 80 H	40
SCM/11/C	100 x 100 x 60 H	50
SCM/12/C	100 x 100 x 80 H	53
SCM/13/C	100 x 100 x 90 H	55
SCM/14/C	100 x 100 x 100 H	58
SCM/15/C	150 x 150 x 100 H	107
SCM/16/C	150 x 150 x 120 H	114
SCM/17/C	150 x 150 x 150 H	124
SCM/18/C	150 x 150 x 200 H	140
SCM/19/C	180 x 180 x 150 H	164
SCM/20/C	180 x 180 x 180 H	175
SCM/21/C	180 x 180 x 220 H	190
SCM/22/C	180 x 180 x 250 H	202
SCM/23/C	200 x 200 x 130 H	185
SCM/24/C	200 x 200 x 150 H	193
SCM/25/C	200 x 200 x 180 H	206
SCM/26/C	200 x 200 x 200 H	215
SCM/27/C	200 x 200 x 250 H	236
SCM/28/C	200 x 200 x 300 H	257
SCM/29/C	200 x 150 x 80 H	116
SCM/30/C	200 x 150 x 100 H	124
SCM/31/C	250 x 150 x 80 H	132
SCM/32/C	250 x 150 x 100 H	140
SCM/33/C	300 x 220 x 80 H	226
SCM/34/C	300 x 220 x 100 H	237
SCM/35/C	300 x 220 x 120 H	248
SCM/36/C	300 x 250 x 80 H	265
SCM/37/C	300 x 250 x 100 H	276
SCM/38/C	300 x 250 x 120 H	288
SCM/39/C	300 x 250 x 150 H	305
SCM/40/C	350 x 150 x 80 H	163
SCM/41/C	350 x 200 x 100 H	233
SCM/42/C	350 x 250 x 120 H	313



CHIUSURA CON CALAMITA

Sistema di chiusura con calamita posta nella parte frontale



ESEMPIO DI UTILIZZO

Articolo COUV/36/C



CODICI COLORI

Aggiungere in coda al codice, la lettera corrispondente al colore richiesto



BLU NOTTE

Es. COUV/1/CB



GIALLO LIMONE

Es. COUV/1/CG



NERO

Es. COUV/1/CN



ROSSO LAMPONE

Es. COUV/1/CR



SABBIA

Es. COUV/1/CS



VERDE FOGLIA

Es. COUV/1/CV

Carta kraft avana in bobina

Carta kraft avana 60 g/m² in bobina.

acquisto minimo 1 pezzo



Codice prodotto	H bobina mm	Lunghezza bobina m
CK/AV60BO/50/25	500	25
CK/AV60BO/50/100	500	100

Carta kraft avana in blister

Carta kraft avana 80 g/m² in bobina.

acquisto minimo 1 confezione



Codice prodotto	Formato fogli mm	Pezzi/confezione
CK/AV80BL	1000 x 1400	50

Carta monolucida bianca in blister

Carta monolucida bianca 80 g/m² in bobina.

acquisto minimo 1 confezione



Codice prodotto	Formato fogli mm	Pezzi/confezione
CML/BI80BL	1000 x 1400	50

Carta velina bianca in blister

Carta velina bianca 31 g/m² in blister.

acquisto minimo 1 confezione



Codice prodotto	Formato fogli mm	Pezzi/confezione
CV50/BI31BL	1000 x 1400	50
CV100/BI31BL	1000 x 1400	100

Carta millerighe kraft colorata in bobina

Carta millerighe kraft 60 g/m² colorata in bobina.

acquisto minimo 1 pezzo

Codice prodotto	H bobina mm	Lunghezza bobina m	Colore
SK/RO60BO	1000	50	Rosso
SK/BL60BO	1000	50	Blu
SK/BX60BO	1000	50	Bordeaux
SK/OR60BO	1000	50	Oro
SK/AR60BO	1000	50	Argento
SK/VE60BO	1000	50	Verde



Carta millerighe kraft colorata in blister

Carta millerighe kraft 60 g/m² colorata in blister.

acquisto minimo 1 confezione

Codice prodotto	Formato fogli mm	Colore	Pezzi/ confezione
SK/RO60PC	700 x 1000	Rosso	100
SK/BL60PC	700 x 1000	Blu	100
SK/BX60PC	700 x 1000	Bordeaux	100
SK/OR60PC	700 x 1000	Oro	100
SK/AR60PC	700 x 1000	Argento	100
SK/VE60PC	700 x 1000	Verde	100



Carta patinata colorata in blister

Carta patinata 60 g/m² colorata in blister.

acquisto minimo 1 confezione

Codice prodotto	Formato fogli mm	Colore	N° fogli per blister
PT/RS60PC	700 x 1000	Rosso	100
PT/BL60PC	700 x 1000	Blu	100
PT/GI60PC	700 x 1000	Giallo	100
PT/OR60PC	700 x 1000	Oro	100
PT/AG60PC	700 x 1000	Argento	100
PT/VE60PC	700 x 1000	Verde	100
PT/AR60PC	700 x 1000	Arancio	100
PT/RO60PC	700 x 1000	Rosa	100
PT/AZ60PC	700 x 1000	Azzurro	100



Nastri in organza

Nastri in organza 100% poliestere, morbidi, sottili e trasparenti. Adatto per settori abbigliamento, packaging, arredamento, passamanerie e cerimonie.

acquisto minimo 1 pezzo

Codice prodotto	Larghezza mm	Lunghezza m	Colore
NS76912042525	25	25	Oro
NS76912302525	25	25	Argento
NS76911202525	25	25	Rosso



Nastri in doppio raso

Nastri in doppio raso 100% poliestere, sottili, lucidi e dalla mano morbida. Adatto per settori abbigliamento, packaging, arredamento, passamanerie e cerimonie.



acquisto minimo 1 pezzo

Codice prodotto	Larghezza mm	Lunghezza m	Colore
NS14712302525	25	25	Rosso
NS14710702525	25	25	Beige
NS14711732525	25	25	Blu
NS14712304025	40	25	Rosso
NS14710704025	40	25	Beige
NS14711734025	40	25	Blu

Nastri lamé gros grain lux

Nastri lamé gros grain lucido 100% poliestere, caratterizzato da sottili righe orizzontali. Utilizzati principalmente nei settori di packaging e abbigliamento.



acquisto minimo 1 pezzo

Codice prodotto	Larghezza mm	Lunghezza m	Colore
NS100TL1025OR	10	25	Oro
NS100TL1025AR	10	25	Argento
NS100TL2525OR	25	25	Oro
NS100TL2525AR	25	25	Argento

Nastri vergolina

Utilizzati principalmente nei settori di packaging e abbigliamento.



acquisto minimo 1 pezzo

Codice prodotto	Larghezza mm	Lunghezza m	Colore
NS351525OR	15	25	Oro
NS351525AR	15	25	Argento
NS352525OR	25	25	Oro
NS352525AR	25	25	Argento



Nastri in doppio raso tramato lamé

Nastri in lamé vergolina adatti per settori abbigliamento, packaging, arredamento, passamanerie e cerimonie.

acquisto minimo 1 pezzo

Codice prodotto	Larghezza mm	Lunghezza m	Colore
NS147TL1025OR	10	25	Oro
NS147TL1025AR	10	25	Argento
NS147TL2525OR	25	25	Oro
NS147TL2525AR	25	25	Argento

! Su richiesta: Nastri stampati

Shopping bag alta qualità

Shopping bag in carta colorata in pasta 170 g/m².

acquisto minimo 1 pezzo

Codice prodotto	Colore	Dimensioni mm	Pezzi/ confezione
SH064616	Avorio	280 x 200 x 400 H	10
SH064623	Avorio	350 x 250 x 300 H	10
SH064654	Bordeaux	280 x 200 x 400 H	10
SH064661	Bordeaux	350 x 250 x 300 H	10
SH064630	Marrone	280 x 200 x 400 H	10
SH064647	Marrone	350 x 250 x 300 H	10



CONFEZIONATE MANUALMENTE

Con maniglia in fettuccia di cotone e fondo rinforzato

Shopping bag in carta kraft

Shopping bag in carta kraft 90 g/m².

acquisto minimo 1 confezione

Codice prodotto	Colore	Dimensioni mm	Pezzi/ confezione
SH072949	Bianco	320 x 200 x 27 H	50
SH072956	Avana	320 x 220 x 27 H	50



CONFEZIONATE AUTOMATICAMENTE

Con maniglia a piattina di carta e fondo largo

Shopping bag per bottiglie

Shopping bag per bottiglie in carta, dimensioni 12 x 9 x 39 H cm.

acquisto minimo 1 confezione

Codice prodotto	Colore	Tipologia carta	Pezzi/ confezione
SH018299	Oro	Millerighe kraft	10
SH018282	Argento	Millerighe kraft	10
SH018305	Blu	Millerighe kraft	10
SH018312	Verde	Millerighe kraft	10
SH018329	Bordeaux	Millerighe kraft	10
SH049828	Avorio	Colorata in pasta	10
SH049897	Rosso	Colorata in pasta	10
SH050121	Bordeaux	Colorata in pasta	10
SH050015	Blu	Colorata in pasta	10

TIPOLOGIA CARTA

Carta millerighe kraft 130 g/m²

Carta colorata in pasta 170 g/m²



CONFEZIONATE MANUALMENTE

Con maniglia in cordoncino di cotone a quattro nodi

VEDI ANCHE

Scatole per bottiglie automontanti



PAG.22

Pannelli in plastica cannettata

Lastre in polipropilene alveolare, leggere e resistenti agli agenti chimici.

Utilizzabili per imballi alimentari, farmaceutici ed industriali oltre ad agricoltura, pubblicità e cartotecnica. Riutilizzabili e totalmente riciclabili.

acquisto minimo 1 pezzo

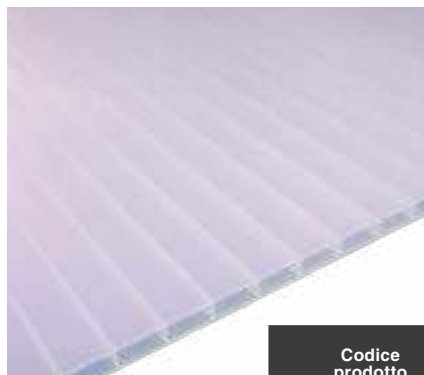

Codice prodotto	Dimensioni mm	Spessore mm	Grammatura g/m ²	Colore
PLAST2/250	700 x 500	2	250	bianco
PLAST4/250	1000 x 700	2	250	bianco
PLAST5/250	1400 x 1000	2	250	bianco
PLAST3/250	1400 x 500	2	250	bianco
PLAST1/250	1500 x 1400	2	250	bianco
PLASTN/700	3050 x 2050	3	700	nero
PLASTB/700	3050 x 2050	3	700	bianco

Novità!

Box in plastica Alfa

Contenitori multicomponibili autoportanti a bocca di lupo in polipropilene antiurto inattaccabile da acidi, grassi e solventi.

Sovrapponibili, agganciabili lateralmente, completi di porta-etichetta frontale, creano delle vere e proprie pareti di magazzino senza alcuna necessità di sostegni, ripiani o scaffali.

acquisto minimo 1 pezzo



ALFA BIS

Con separatore centrale

Codice prodotto	Colore	Dimensioni interne mm	Dimensioni esterne mm
ALFA2V	Verde	85 x 147 x 65 H	103 x 173 x 74 H
ALFA2G	Giallo	85 x 147 x 65 H	103 x 173 x 74 H
ALFA2B	Blu	85 x 147 x 65 H	103 x 173 x 74 H
ALFA2R	Rosso	85 x 147 x 65 H	103 x 173 x 74 H
ALFA1V	Verde	90 x 78 x 42 H	102 x 88 x 50 H
ALFA3V	Verde	123 x 203 x 103 H	144 x 235 x 116 H
ALFA3G	Giallo	123 x 203 x 103 H	144 x 235 x 116 H
ALFA3B	Blu	123 x 203 x 103 H	144 x 235 x 116 H
ALFA3R	Rosso	123 x 203 x 103 H	144 x 235 x 116 H
ALFA4V	Verde	178 x 290 x 138 H	207 x 335 x 150 H
ALFA4G	Giallo	178 x 290 x 138 H	207 x 335 x 150 H
ALFA4B	Blu	178 x 290 x 138 H	207 x 335 x 150 H
ALFA4R	Rosso	178 x 290 x 138 H	207 x 335 x 150 H
ALFA5V	Verde	275 x 430 x 170 H	307 x 480 x 185 H
ALFA5G	Giallo	275 x 430 x 170 H	307 x 480 x 185 H
ALFA5B	Blu	275 x 430 x 170 H	307 x 480 x 185 H
ALFA5R	Rosso	275 x 430 x 170 H	307 x 480 x 185 H
ALFA5GR	Grigio	275 x 430 x 170 H	307 x 480 x 185 H
ALFA6GR	Grigio	397 x 510 x 228 H	437 x 570 x 247 H
ALFA6bisGR	Grigio	397 x 510 x 228 H	437 x 570 x 247 H
ALFA7GR	Grigio	397 x 640 x 280 H	437 x 700 x 301 H
ALFA7bisGR	Grigio	397 x 640 x 280 H	437 x 700 x 301 H



Box in plastica Delta Mec

Contenitori in polipropilene antiurto inattaccabile dagli agenti chimici. Pallettizzabili e sovrapponibili, ideali per processi di movimentazione e stoccaggio nelle industrie di meccanica e farmaceutica. Fondo alveolare, maniglie piene.

Accessori: coperchi con cerniere integrate

acquisto minimo 1 pezzo

Codice prodotto	Colore	Dimensioni interne mm	Dimensioni esterne mm	Volume litri
BOX IN PLASTICA DELTA MEC				
DM/12	Grigio	365 x 262 x 130 H	400 x 300 x 140 H	12
DM/22	Grigio	365 x 262 x 210 H	400 x 300 x 220 H	22
DM/25	Grigio	565 x 360 x 130 H	600 x 400 x 140 H	25
DM/30	Grigio	565 x 360 x 160 H	600 x 400 x 170 H	30
DM/40	Grigio	565 x 360 x 210 H	600 x 400 x 220 H	40
DM/50	Grigio	565 x 360 x 265 H	600 x 400 x 275 H	50
DM/60	Grigio	565 x 360 x 310 H	600 x 400 x 320 H	60
COPERCHI PER DELTA MEC				
CDM/22	Nero	-	400 x 300 x 22 H	-
CDM/21	Nero	-	600 x 400 x 21 H	-



Box in plastica Tau

Contenitori in polipropilene antiurto inattaccabile da acidi, grassi e solventi. Sovrapponibili da un lato ed impilabili dall'altro, sono indicati per le industrie farmaceutiche e per la consegna di riviste e giornali. Accessori: coperchi con guide per inserimento reggia.

acquisto minimo 1 pezzo

Codice prodotto	Dimensioni esterne mm	Dimensioni interne mm	Volume litri
BOX IN PLASTICA TAU			
TAU/27	460 x 345 x 245 H	370/390 x 285/300 x 240 H	27
TAU/40	550 x 380 x 250 H	435/475 x 320/345 x 245 H	40
TAU/70	715 x 440 x 280 H	600/620 x 340/365 x 275 H	70
COPERCHI PER TAU			
CTAU/27	465 x 350 x 18 H	-	-
CTAU/40	560 x 390 x 30 H	-	-

Cargopallet 300 e 600 Plus

Contenitori versatili e robusti con un'ottima rigidità strutturale, resistono alle deformazioni, inattaccabili da acidi, grassi e solventi.

Particolarmente adatti per l'industria tessile, farmaceutica, metalmeccanica, alimentare, di lavorazione della gomma e delle materie plastiche.

Possono essere stoccati all'aperto, sono sovrapponibili ed inforcabili, le superfici interne ed esterne lisce ne facilitano la pulizia. Accessoriati con i rispettivi coperchi.

acquisto minimo 1 pezzo

Codice prodotto	Dimensioni esterne mm	Dimensioni interne mm	Capacità dm ³	Portata kg
CARGOPALLET 300 E 600 PLUS				
CP300PLUS1	1000 x 700 x 650 H	940 x 640 x 500 H	297	300
CP300PLUS2	1000 x 700 x 650 H	940 x 640 x 500 H	297	300
CP600PLUS1	1200 x 800 x 850 H	1130 x 725 x 690 H	550	500
CP600PLUS2	1200 x 800 x 850 H	1130 x 725 x 690 H	550	500
* CP600PLUS3	1200 x 800 x 850 H	1130 x 725 x 690 H	550	500
CARGOPALLET 300 PLUS CON RUOTE				
CP300PLUSR	1000 x 700 x 800 H	940 x 640 x 500 H	297	300
COPERCHI CARGOPALLET				
COP300	1020 x 720 x 30/65 H	-	-	-
COP600/1100	1215 x 815 x 30/65 H	-	-	-

*Con portello ribaltabile che facilita ulteriormente le operazioni di riempimento, svuotamento e pulizia.

CP300PLUS1

4 piedini



CP600PLUS1

4 piedini



CP300PLUSR

4 ruote



CP600PLUS2

2 travette



CP300PLUS2

2 travette



CP600PLUS3

4 piedini



COP300

Coperchio senza maniglia

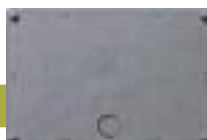

COP600/1100

Coperchio senza maniglia

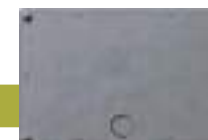

Cargo Fold 700

Contenitori con 3 travette completamente ripiegabili, permettono di guadagnare il 63% di volume in caso di contenitori vuoti da trasportare o a magazzino: una pila di 8 contenitori chiusi è alta come una pila di 3 contenitori aperti. Ripiegabili e sovrapponibili, sono privi di inserti metallici e totalmente riciclabili.

acquisto minimo 1 pezzo

Codice prodotto	Dimensioni esterne mm	Dimensioni interne mm	Capacità dm ³	Portata kg
CF700/1	1200 x 1000 x 847 H	1120 x 920 x 654 H	650	600
* CF700CP/2	1200 x 1000 x 847 H	1120 x 920 x 654 H	650	600

*Con portello ribaltabile che facilita ulteriormente le operazioni di riempimento, svuotamento e pulizia.



CF700/1



CF700CP/2

Valigette in plastica

Valigette in polipropilene vuote colore nero.

acquisto minimo 1 pezzo

Codice prodotto	Dimensioni esterne mm						Dimensioni interne mm					
170/24P	240	x	180	x	46	H	233	x	161	x	42	H
170/36	370	x	282	x	77	H	315	x	255	x	73	H
TC200	410	x	343	x	90	H	403	x	288	x	86	H
170/51N	515	x	415	x	135	H	510	x	370	x	129	H



170/24P



170/36



TC200



170/51N



PERSONALIZZAZIONI INTERNE

Spugna fustellata, termoformato, Lastrocel sagomato (polietilene espanso), bugnato



PERSONALIZZAZIONI ESTERNE

Serigrafia su entrambi i lati, logo in rilievo, predisposizione per etichetta in resina



Dispenser "Maxi Jumbo Prestige"

Dispenser per rotolo di carta igienica da montare a muro (tasselli Fisher inclusi) con serratura a chiave e posacenere cromato.

acquisto minimo 1 pezzo

Codice prodotto	A mm	B mm	H mm	Ø max rotolo mm	Colore
MAXIJUMBO/B	360	130	370	320	Bianco
MAXIJUMBO/S	360	130	370	320	Satin/trasparente



Dispenser "Mini Jumbo Prestige"

Dispenser per rotolo di carta igienica da montare a muro (tasselli Fisher inclusi) con serratura a chiave e posacenere cromato.

acquisto minimo 1 pezzo

Codice prodotto	A mm	B mm	H mm	Ø max rotolo mm	Colore
MINIJUMBO/B	265	130	270	220	Bianco
MINIJUMBO/N	265	130	270	220	Nero/trasparente
MINIJUMBO/S	265	130	270	220	Satin/trasparente



Dispenser "Prestige Multifold"

Dispenser per asciugamani piegati a "V" e "Z" da montare a muro (tasselli Fisher inclusi) con serratura a chiave.

acquisto minimo 1 pezzo

Codice prodotto	A mm	B mm	H mm	Larghezza interno mm	N° max fogli	Colore
MULTI/B	280	137	375	130	400	Bianco
MULTI/N	280	137	375	130	400	Nero/trasparente
MULTI/S	280	137	375	130	400	Satin/trasparente



Dispenser "Kompatto Soap 600"

Dispenser di sapone liquido con vaschetta a riempimento da montare a muro (tasselli Fisher inclusi) ed erogazione a pulsante.

acquisto minimo 1 pezzo

Codice prodotto	A mm	B mm	H mm	Capacità litri	Colore
KOMPATTO/B	111	116	229	0,6	Bianco
KOMPATTO/C	111	116	229	0,6	Crom/trasparente
KOMPATTO/S	111	116	229	0,6	Satin/trasparente

PER RICARICA

Vedi detergente "Dayfresh" a pag.120

Dispenser "521 INOX"

Dispenser con cavalletto per rotolo industriale in telaio di acciaio INOX.

acquisto minimo 1 pezzo

Codice prodotto	A mm	B mm	H mm	Ø max rotolo mm	H max rotolo mm	Colore
521INOX	475	440	820	420	360	Inox



Dispenser "522 INOX"

acquisto minimo 1 pezzo

Codice prodotto	A mm	B mm	H mm	Ø max rotolo mm	H max rotolo mm	Colore
522INOX	400	250	280	350	300	Inox

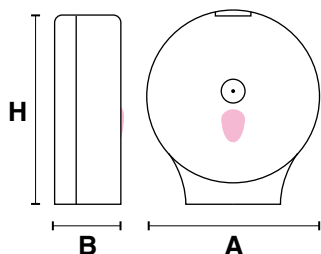

MAXI JUMBO PRESTIGE

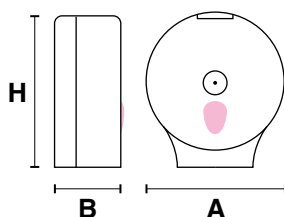

MINI JUMBO PRESTIGE

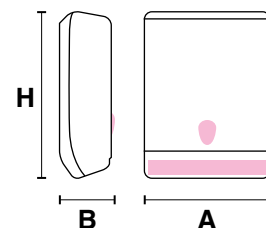

PRESTIGE MULTIFOLD

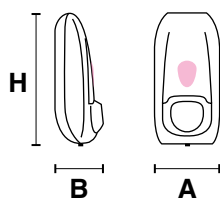

KOMPATTO SOAP 600

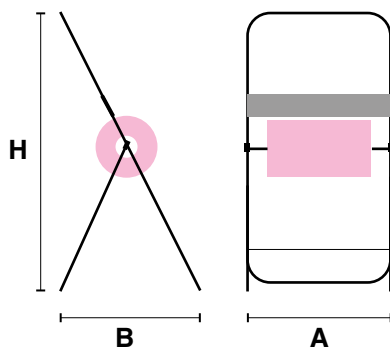

521 INOX

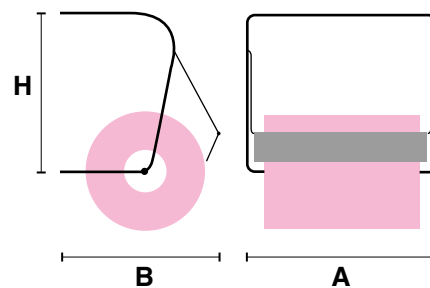

522 INOX



Sani gel - Igienizzante mani

Gel alcolico pronto all'uso dalle proprietà rinfrescanti, creato per igienizzare efficacemente senz'acqua la pelle delle mani.

acquisto minimo 1 confezione

Codice prodotto	pH	Capacità litri	Colore	Pezzi/ confezione
SANIGEL	6,5	0,6	Trasparente	6



Detergente "Dayfresh"

Tanica di detergente mani per ricarica dispenser "Kompatto Soap 600".

acquisto minimo 1 confezione

Codice prodotto	pH	Capacità litri	Colore	Pezzi/ confezione
DAYFRESH	5,5	5	Verde	4



Green Power - Detergente liquido

Detergente liquido pronto all'uso a pH fisiologico e agenti idratanti per la pulizia di mani, viso e corpo.

acquisto minimo 1 confezione

Codice prodotto	pH	Capacità litri	Colore	Pezzi/ confezione
GREENPOWER	6,5	0,6	Trasparente	6



Staffa porta dispenser da muro

Il supporto per dispenser può essere agganciato al muro tramite fori presenti sul supporto metallico o biadesivo.

acquisto minimo 1 pezzo

Codice prodotto	Lunghezza mm	Larghezza mm	H mm	Colore
STAFFAMURO	130	80	160	Bianco



Multi Activ - Disinfettante superfici

Sgrassante alcolico disinfettante multiuso, pronto all'uso. La formulazione con principio attivo antibatterico garantisce la rimozione da superfici lisce di batteri, funghi, muffe e cattivi odori. Utile per la disinfezione di bagni e di tutte le superfici a contatto con gli alimenti.

2 ANNI DI VALIDITÀ

acquisto minimo 1 confezione

Codice prodotto	pH	Capacità litri	Colore	Pezzi/ confezione
MULTIACTIV	10,5	0,75	Verde	6

Carta igienica in rotoli "Jumbo"

La carta igienica è un prodotto biodegradabile, realizzato con materie prime di qualità e capace di assicurare la massima resistenza e robustezza. Prodotta in carta pura cellulosa 100% nelle versioni maxi e mini Jumbo.

acquisto minimo 1 confezione

Codice prodotto	Larghezza mm	Ø interno mm	Ø esterno mm	g/m ²	Pezzi/confezione
ROTOLO MAXI JUMBO					
ROTMAXIJUMBO	100	72	300	16	6
ROTOLO MINI JUMBO					
ROTMINIJUMBO	100	72	220	16	12



IN PURA CELLULOSA

Asciugamani intercalati 2 veli

Gli asciugamani piegati a 2 veli assicurano il massimo in termini di resistenza, assorbenza e morbidezza, prodotti in carta pura cellulosa 100%. I tipi di piega a "V" e "Z" garantiscono un risparmio nei consumi.

acquisto minimo 1 confezione

Codice prodotto	Lunghezza mm	Larghezza mm	g/m ² mm	Pezzi/confezione
PIEGA A "V" - 15x200pz				
ASCIUGAMANI/V	250	210	20	3000
PIEGA A "Z" - 25x150pz				
ASCIUGAMANI/Z	220	230	17	3750



PIEGA A "V"



PIEGA A "Z"

Bobine asciugatutto 2 veli

Le bobine asciugatutto in pura cellulosa sono dei prodotti che si caratterizzano per una forte resistenza e un alto potere assorbente. Idonee al contatto con alimenti sono utilizzabili in ambito domestico e industriale.

acquisto minimo 1 confezione

Codice prodotto	Larghezza mm	N° fogli	Ø interno mm	Ø esterno mm	g/m ²	Pezzi/confezione
BOBINA ASCIUGATUTTO PURA CELLULOSA MICROINCOLLATA						
ASCIUGATUTTO/MICRO	240	1000	72	280	20	2
BOBINA ASCIUGATUTTO PURA CELLULOSA LISCIA						
ASCIUGATUTTO/LISCIA	260	1000	72	320	25	2



CARTA LISCIA



CARTA MICROINCOLLATA

La microincollatura dei veli garantisce una forte resistenza

Indice alfabetico

A

Airbag protezione carichi	51
Angolari in cartone	49
Angolari per sovrapposizione paretali	47
Angolari salvareggia	79
Asciugamani intercalati 2 veli	121
Avvolgitrici a tavola rotante	100

B

Batteria e caricabatteria per RM/H45L	82
Bilance da banco	93
Bobina cartone ondulato	60
Bobina film VCI anticorrosione	64
Bobina pretagliata bolle d'aria ECOBOLL®	59
Bobine asciugatutto 2 veli	121
Bobine bolle d'aria ECOBOLL®	59
Bobine in accoppiato barriera	64
Bobine in PE espanso	60
Bobine in PE HD	65
Bobine in PE rigenerato	65
Bobine miniroll bolle d'aria ECOBOLL®	59
Bobine miniroll cartone ondulato	60
Bobine miniroll PE espanso	60
Box in plastica Alfa	114
Box in plastica Delta Mec	115
Box in plastica Tau	115
Box raccoglitori colorati	107



Box raccoglitori colorati
Personalizzabili con il logo della tua azienda!
Perfetti anche per i campionari.
PAG 107

Buste imbottite	30
Buste postali	29

C

Cappucci in PE HD	66
Cappucci in PE rigenerato	66
Cargo Fold 700	117
Cargopallet 300 e 600 Plus	116
Carrello portareggia	80
Carta igienica in rotoli "Jumbo"	121
Carta kraft avana in blister	110
Carta kraft avana in bobina	110
Carta millerighe kraft colorata in blister	111
Carta millerighe kraft colorata in bobina	111
Carta monolucida bianca in blister	110
Carta patinata colorata in blister	111
Carta velina bianca in blister	110
Carte gommate	97
Cartelli "non sovrapporre"	43



Cartelli "non sovrapporre"

I triangoli segnaletici per pallet riducono i possibili danni causati in fase di trasporto o stoccaggio. **PAG 43**

Casse Fiera	76
Casse LF in O.S.B.	73
Casse LF+	74



Casse LF+

Pratiche, modulari e riutilizzabili grazie al sistema di aggancio rapido. **PAG 74**

Chiodatrici	89
Chiodi elettrosaldati	89
CL-Box: casse pieghevoli	70
Combina NepalleT® e scatole americane	7
Confezionatrici a campana	100

Contenitori ribaltabili	102
Coperchi per pareti	46
Cucitrici per cartone	90
Custodia esterna per box raccoglitori	107

D

Detergente "Dayfresh"	120
Dispenser "521 INOX"	119
Dispenser "522 INOX"	119
Dispenser "Kompatto Soap 600"	118
Dispenser "Maxi Jumbo Prestige"	118
Dispenser "Mini Jumbo Prestige"	118
Dispenser "Prestige Multifold"	118
Distributori nastro adesivo	84
Distributori per film estensibile manuale	92

E

Etichette per prezzatrici	95
Europallet EPAL	42

F

Fascette di cablaggio	50
Fascette di cablaggio doppia chiusura	50
FasFil® 1500	103
FasFil® Mini	56



FasFil® Mini
Sistema di riempimento del vuoto con carta è semplice da usare e non ha costi di mantenimento. **PAG 55**

Fill-Air® Rocket	104
Film estensibile automatico per orbitali	48
Film estensibile manuale	48
Film termoretraibile poliolefina	69
Fissatrici	88
Fogli separatori in cartone	45

G

Ganci in plastica per LF+	75
---------------------------	----



Ganci in plastica per LF+
Ganci in plastica per la chiusura senza chiodi e viti delle casse LF+. **PAG 75**

Graffe zincate	88
Green Power - Detergente liquido	120

I

Indicatori d'inclinazione Tilt Indicator	52
Indicatori di umidità	53
Indicatori d'urto - Shock Indicator	52
Instapak® Simple	105

K

Kit imballo Flatbox	33
---------------------	----



FLATBOX
Kit completo da spedizione imbottito. **PAG 33**

Kit imballo per bottiglie	23
Korrvu® Retention	55
L	
Lastre bugnato in PU espanso	63
Lastre in polistirolo	61
Lastre piane in PU espanso	63
Lastrocel: lastre adesive	62
Lastrocel: lastre in PE espanso	61
Lastrocel: lastre sezionate	62
Listelli di rinforzo in legno	13
M	
Macchina avvolgitrice ad anello orizzontale	101
Multi Activ - Disinfettante superficiali	120
N	
Nastri adesivi in carta	85
Nastri adesivi in PPL	84
Nastri adesivi personalizzati	87
Nastri adesivi rinforzati	84
Nastri adesivi speciali	85
Nastri biadesivi	86
Nastri biadesivi removibili	86
Nastri d'ancoraggio	50
Nastri in doppio raso	112
Nastri in doppio raso tramato lamé	112
Nastri in organza	111
Nastri lamé gros grain lux	112
Nastri vergolina	112
Nasti adesivi antiscivolo	87
NeboX® Bit	45
NeboX® Quick	13
NeboX® Compact	16
NeboX®	14

Linea Nebox®



Linea NEBOX.

La linea NeboX® è una gamma originale di scatole automontanti in cartone, sono modulabili e composte da: anello abbattibile, foglio separatore, coperchio e fondo automontante.

Nel fondo sono inclusi dei piedini in plastica che fungono da pallet.* NeboX® è un kit completo ed un sistema brevettato!

da PAG 13



NeboX®



NeboX® Quick



NeboX® Compact



NeboX® Bit

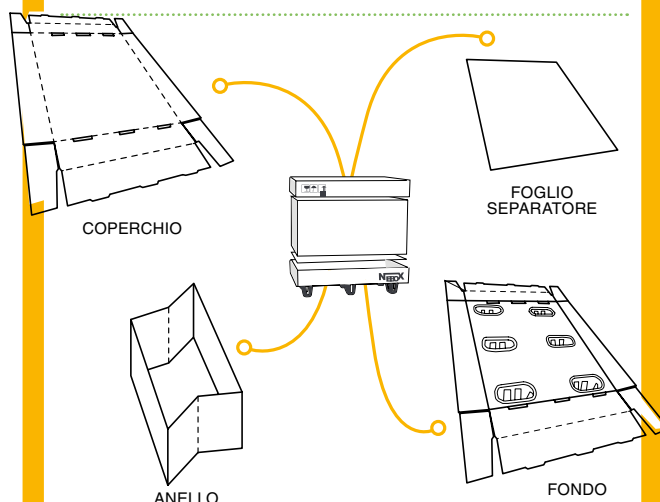

VELOCE DA MONTARE



RESISTENTE & SICURA



PROTEGGE & DIFENDE

* piedini non previsti nella versione Compact

NepalleT®: pallet impilabili	38
New air I.B. Flax	105
NewAir I.B.® Nano	104

P

PadEZ®	103
Pallet in abete 2 vie	42
Pallet in abete 4 vie	40



Pallet in abete
Il prodotto
indispensabile
per il magazzino
da **PAG 40**

Pallet in plastica	43
Pallet per pareti	47
Pannelli in legno	77
Pannelli in plastica cannettata	114
Pareti	46
Patatine in polistirolo sacchetti da 20 L	55
Patatine in polistirolo sacco da 1/4 m³	55
Pistole di gonfiaggio	51
Pistole incollatrici	91
Ponti adesivi SLED	47
Prezzatrici e accessori	94
Profili a C in PE espanso	67
Profili a L in PE espanso	67
Profili a tubo in PE espanso	68
Profili a U in PE espanso	67
Profili L in cartone - ECOSCUDO	68
Puntali in espanso	68
Punti metallici per cucitrici	90

R

Reggia in plastica	79
Reggiatrice automatica ad arco	81
Reggiatrice semiautomatica TP-502 MV	80
Reggiatrici a banchetto	81
Reti tubolari in PE	58

Reti tubolari in PE espanso	58
Robottini avvolgipallet semovibili	101

S

Sacchetti bolle d'aria	53
Sacchetti essiccanti in argilla	64
Sacchetti essiccanti in gel	65
Sacchetti in PE	54
Sacchetti in PE con zip	54
Sacchetti in PE espanso	53
Sacchetti in PE espanso con zip	53
Sacchetti Instapak® Quick	56
Sani gel - Igienizzante mani	120
Scatole a croce	20
Scatole americane 1 onda	2
Scatole americane 2 onde extra strong	6
Scatole americane 2 onde standard	4
Scatole americane 3 onde	8
Scatole americane lunghe 1 onda	10
Scatole americane lunghe 2 onde	10
Scatole americane pallettizzabili	44
Scatole archivio - coperchi	18
Scatole archivio - fondi	18
Scatole automontanti	36



Personalizza le tue scatole

È possibile personalizzare gli acquisti stampando il proprio logo su tantissimi prodotti contrassegnati da questa etichetta **Personalizzabili** posta al di sopra delle tabelle.

Stampa disponibile a uno, due o tre colori e in quattro dimensioni differenti.
PAG 1

Scatole automontanti con chiusura adesiva	35
Scatole automontanti con chiusura adesiva doppia	34
Scatole automontanti piatte	37
Scatole Book ad altezza variabile	28
Scatole con ribaltina	11
Scatole luxury con coperchio	106

Sistemi di riempimento a schiuma	105
Sistemi di riempimento aria	104
Sistemi di riempimento in carta	103
Slitte antiribaltamento in plastica	16
Slitte per NepalleT®	39
Staffa porta dispenser da muro	120
Stick adesivi	91
Supporti per grucce	21



Scatole automontanti
Perfette per le campionature,
da **PAG 36**



Scatole automontanti con chiusura adesiva
Perfette per l'e-commerce.
da **PAG 34**

Scatole luxury con coperchio	106
Scatole ottagonali	12
Scatole per bottiglie automontanti	22
Scatole per bottiglie con alveare	22
Scatole porta abiti	21
Scatole regalo	108
Separatori in Lastrocel	18
Shopping bag alta qualità	113
Shopping bag in carta kraft	113
Shopping bag per bottiglie	113
SicuriBOX automontanti	27
SicuriBOX standard	26
Sigilli in acciaio per reggia in plastica	79



SicuriBOX
Scatole con bugnato, imbottite.
da **PAG 26**

PROSSIMAMENTE

Scopri la nuova LINEA ECO

CI IMPEGNAMO COSTANTEMENTE PER RIDURRE IL NOSTRO IMPATTO AMBIENTALE

COME?

Offrendo una gamma sempre più ampia di prodotti ecologici ed eco sostenibili.



RICICLATI E RICICLABILI prodotti che derivano da materiali riciclati e che possono continuare a vivere se smistati correttamente.

END OF WASTE: carta, cartone e legno non sono mai un rifiuto! Carta e cartone saranno per sempre delle materie prime per un'economia circolare.



A BASSO IMPATTO AMBIENTALE cioè con ridotto volume di scarto (come i riempimenti ad aria). Dove c'è poco consumo di materia prima e c'è un notevole risparmio sulla movimentazione, l'imballo risulta molto più leggero.



IL NOSTRO PIANETA È UN BENE PREZIOSO, PROTEGGIAMOLO

T

Taglierine orizzontali	92
Taglierine verticali	92
Tamponi adesivi	61
Tamponi inchiostro per prezzatrici	95
Tasche adesive portadocumenti	30
Tendireggia a batteria MB620 e MB820	82
Tendireggia a batteria RM/H45L	82
Tendireggia a batteria STB 3 modalità	83
Tendireggia manuali	80
Tendireggia pneumatico MB900	83
Termosaldatrice a pinze per accoppiati	98
Termosaldatrici a pinze per PE-PP-PVC	98
Termosaldatrici manuali ad impulsi MG	99
Termosaldatrici manuali ad impulsi SK	99
Transpallet manuale	93
Transpallet pesatori	93
Tubi in cartone	31
Tubosteso	32
TuboX	19

U

Umettatrice compatta CURBY	96
Umettatrice elettronica BP555-eMA	97
Umettatrice semiautomatica MATIC 80	96

V

Valigette in plastica	117
-----------------------	-----

Z

ZeroboX: scatole termiche	24
Zerogel: ghiaccio sintetico	25

Attrezzature per imballaggi

Avvolgitrici a tavola rotante	100
Bilance da banco	93
Chiodatrici	89
Confezionatrici a campana	100
Contenitori ribaltabili	102
Cucitrici per cartone	90
FasFil® 1500	103
Fill-Air® Rocket	104
Fissatrici	88
Instapak® Simple	105
Macchina avvolgitrice ad anello orizzontale	101
New air I.B. Flax	105
NewAir I.B.® Nano	104
PadEZ®	103
Prezzatrici e accessori	94
Reggiatrice automatica ad arco	81
Reggiatrice semiautomatica TP-502 MV	80
Reggiatrici a banchetto	81
Robottini avvolgipallet semovibili	101
Sistemi di riempimento a schiuma	105
Sistemi di riempimento aria	104
Sistemi di riempimento in carta	103
Taglierine orizzontali	92
Taglierine verticali	92
Tendireggia a batteria MB620 e MB820	82
Tendireggia a batteria RM/H45L	82
Tendireggia a batteria STB 3 modalità	83
Tendireggia pneumatico MB900	83
Termosaldatrice a pinze per accoppiati	98
Termosaldatrici a pinze per PE-PP-PVC	98
Termosaldatrici manuali ad impulsi MG	99
Termosaldatrici manuali ad impulsi SK	99
Transpallet manuale	93
Transpallet pesatori	93
Umettatrice compatta CURBY	96
Umettatrice elettronica BP555-eMA	97
Umettatrice semiautomatica MATIC 80	96

La società si riserva in qualsiasi momento il diritto di apportare modifiche ai propri prodotti ed al contenuto di listini e cataloghi, senza l'obbligo di preavviso. I dati contenuti sono basati sulle conoscenze disponibili al momento della stampa e possono essere soggette a modifiche. È esclusa qualsiasi responsabilità sugli errori di stampa. Tutti i diritti di proprietà e copyright sono riservati. È proibita qualsiasi riproduzione di testi o fotografie, salvo espressa autorizzazione da parte della società.

Per macchine e attrezzature varie, tempi di consegna entro 72 ore per prodotto disponibili a magazzino, per prodotto non disponibili a magazzino entro 20 giorni.



ZEROBOX
Scatole termiche
da PAG 24

L'imballaggio soddisferà sempre di più le 3R dei rifiuti



Raccolta differenziata, riciclo e recupero di imballaggi di origine cellulosa, legnosa e plastica, sono un vero e proprio modello di economia circolare: benefici economici, sociali ed ambientali generalizzati all'intera collettività, a dimostrazione che [il riciclo conviene a tutti](#).

Per questo è molto importante evitare che questi materiali, una volta terminato il loro uso, finiscano in discarica: meglio raccoglierli, recuperarli e farli rinascere a nuova vita: [da rifiuti a risorse](#).





Gruppo  Imballaggi
Francesca

GRUPPO IMBALLAGGI FRANCESCA SRLS
Via Delle Brughiere 18
20020 Magnago (MI)
Tel 0331/291921

Info Commerciali: info@gruppoinballaggifrancesca.it
Info Amministrative : amm@gruppoinballaggifrancesca.it